

+ CATALOGUE DES PORTES

2020/21



BIENVENUE CHEZ JELD-WEN

DÉCOUVREZ NOS VARIANTES DE PORTES UNIQUES POUR
UNE IMAGE D'ENSEMBLE HARMONIEUSE.



SOMMAIRE

Introduction	6	Portes plaquées	56
Notre plus...	8	Ticino	58
		Living	60
		Classic	62
Portes blanches	14	Portes rustiques	64
Planar	16	Portes coulissantes	68
Optima 30 avec lisènes	18	Portes en verre	78
Lombardo	20	Portes entièrement vitrées Trend-Design	82
Optima 30	24	Portes entièrement vitrées Basic	82
		Portes à cadre vitré	86
Portes de style	26	Portes fonctionnelles	88
Alterra	28	Protection anti-effraction	90
Stiba Plus	30	Classe climatique	92
Blankenese	34	Protection acoustique	94
		Local humide et mouillé	96
Collection DuriTop	36	Accessoires	98
Surfaces stratifiées		Aperçu des modèles	120
		Tableau de normes	122
Surfaces laquées mat	44		
Urban-Collection	48		
Surfaces à structure multicouche			
Couleurs Uni	50		
Uni Trend	52		
Repro-bois	54		



NOS PORTES

Que doit faire une porte? Chez JELD-WEN, nous pensons qu'il y a surtout une chose: vous convenir. Et aussi longtemps que possible.

Parce que les portes sont un compagnon constant de votre maison. Elles demeurent généralement plus longtemps que tout autre meuble. Cela signifie qu'elles doivent non seulement convaincre par leur forme et leur fonctionnalité, mais également en termes de qualité, de vie saine et de durabilité.

Vous souhaitez une image globale harmonieuse? Mais vous avez différentes exigences pour vos portes? Nous avons conçu plusieurs de nos modèles – que ce soient des portes d'entrée ou intérieures, des portes en verre ou en bois, des portes de salle de bains ou de cuisine – avec des éléments de conception uniformes. Il est ainsi possible de combiner une grande variété de portes en un ensemble optique harmonieux.

JELD-WEN est synonyme de tout cela! Ce n'est pas pour rien que des gens franchissent nos portes depuis 1960 et cela presque partout dans le monde.

Entrez dans le monde de JELD-WEN et laissez-vous inspirer par notre large gamme très variée pour votre maison!



DESIGN & VARIANCE
LONGÉVITÉ
DURABILITÉ





NOTRE PLUS EN QUALITÉ

Nous fabriquons tous nos produits selon les normes et directives nationales et européennes.

Nous sommes certifiés selon la norme **DIN ISO 9001:2015** et répondons aux exigences de cette norme pour notre système de gestion de la qualité.

Nous sommes en outre membre actif de la **RAL Gütegemeinschaft Innentüren aus Holz und Holzwerkstoffen e.V.** et collaborons avec divers comités de normalisation: pour des exigences de qualité les plus élevées.

Pour en savoir plus: www.jeld-wen.ch







NOTRE PLUS EN DURABILITÉ

Nous avons une mission: **aussi peu d'émissions que possible!**

C'est pourquoi, nos portes sont en **bois**. Car le **bois est complètement recyclable** et entraîne beaucoup **moins de consommation d'énergie et d'émissions de CO₂**, que les matériaux artificiels.

Notre responsabilité environnementale va encore plus loin: nous achetons exclusivement auprès de gestions **forestières durables et certifiées**. Cela est confirmé par le label **FSC®** et **PEFC™**. Les deux différents systèmes de certification sont reconnus dans le monde entier.

Pour notre processus de fabrication, cela signifie: **durabilité garantie, de l'arbre à la porte finie**.

Pour en savoir plus:
www.jeld-wen.ch



NOTRE PLUS EN SANTÉ À DOMICILE

Nous pensons que non seulement le climat de la terre doit être protégé, mais aussi celui de votre maison. La durabilité et la santé à domicile vont donc de pair chez JELD-WEN.

Depuis 2009, nous sommes le seul fabricant de portes en Europe à être **partenaire produits du Sentinel Haus Intituts (SHI)**. Les directives strictes garantissent une **qualité d'air intérieur optimale**.

Pour en savoir plus sur la santé à domicile et ce que nos portes peuvent faire pour vous:

www.jeld-wen.ch



SENTINEL HAUS
INSTITUT



NOS PORTES BLANCHES

DESIGN INTÉMPOREL



PLANAR



Planar 6830, blanc brillant HP16 (selon RAL 9016)



Planar 6830 avec feuillure extra large

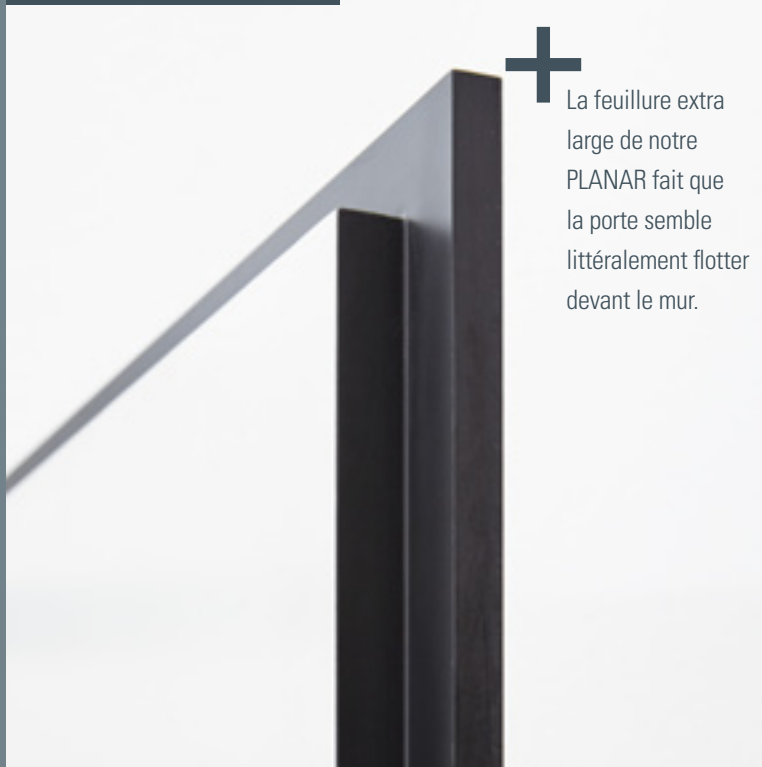

La feuillure extra large de notre PLANAR fait que la porte semble littéralement flotter devant le mur.

Planar pour cadres en bois et en acier



Planar 6830 avec cadre en bois.

Porte, cadre et système de paumelles, laqué blanc brillant HP16 (selon RAL 9016).



Planar 5630 avec cadre en acier.

Feuillure, cadre et système de paumelles, coloris Orca.



Optima 30, affleurée

OPTIMA 30 AVEC LISTES DÉCORATIVES



Optima 30, affleurée



Optima 30 vitrée 62, affleurée



Optima 30, affleurée



Optima 30 vitrée 20, affleurée

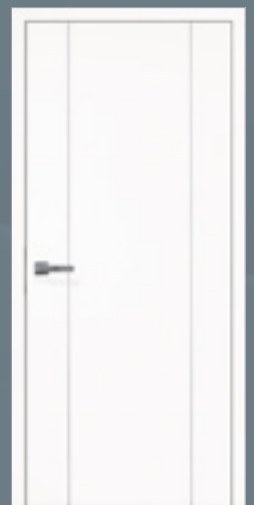

Optima 30, affleurée





Les éléments de conception argentés font de notre OPTIMA 30 un accroche regard noble et néanmoins sobre.

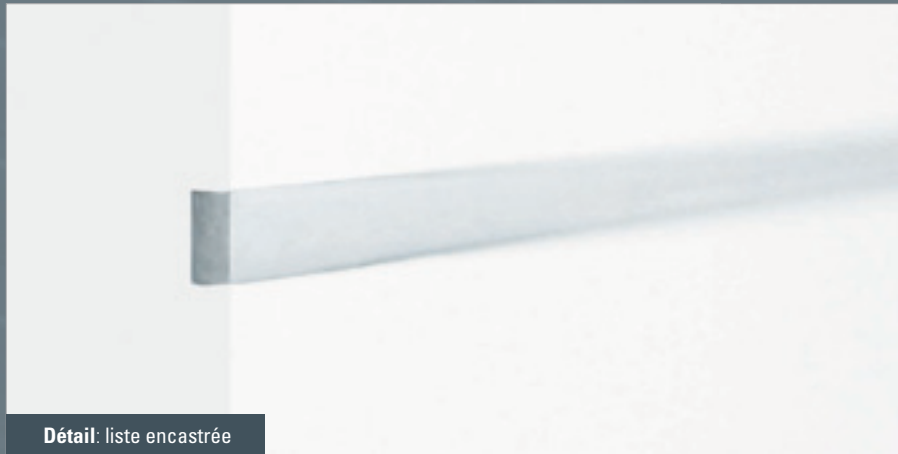

Détail: liste encastrée

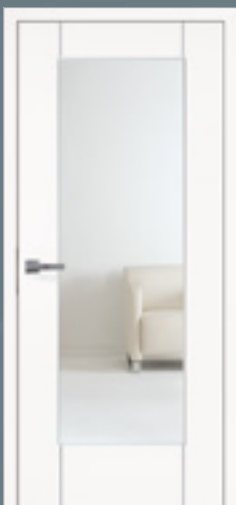

Optima 30 vitrée 20, affleurée



Optima 30, affleurée



Optima 30 vitrée 20, affleurée



Lombardo 2800-6*, Moulures et cadre en noir foncé

LOMBARDO

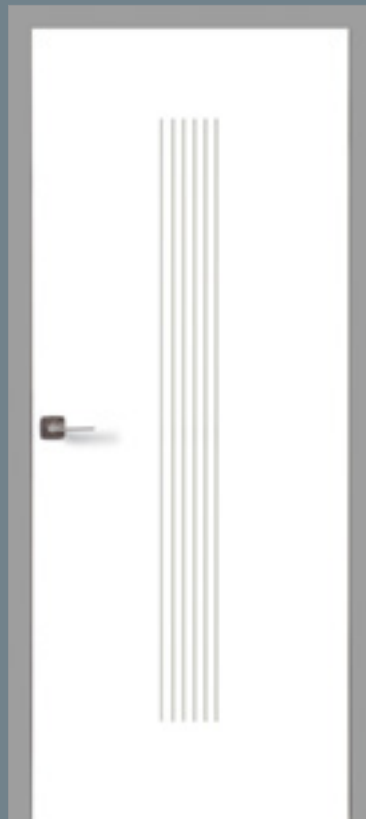

Lombardo 2800-7, affleurée
Moules et cadre en Flint Grey

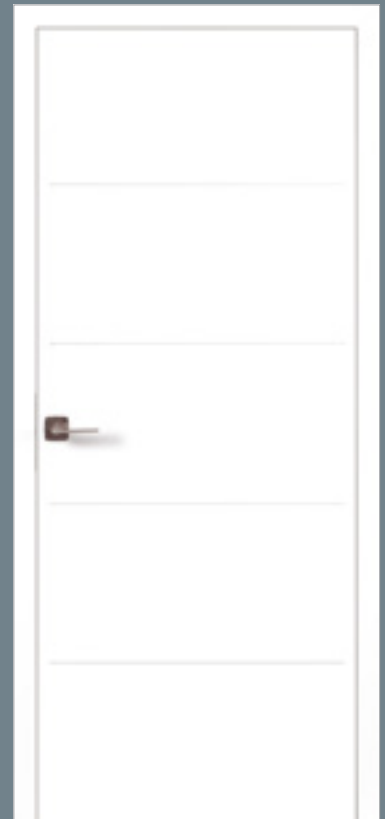

Lombardo 2810-3*, affleurée



Avec les fraisages laqués colorés, notre LOMBARDO attire l'attention sans être intrusif. Quatre couleurs élégantes au choix.

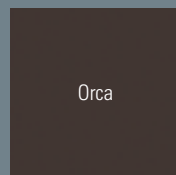
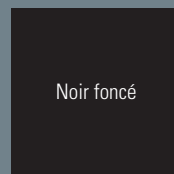

Détail: moules usinées (2 mm)



* Les modèles sont également disponibles avec des moules raccourcies (30 mm du bord du battant).



Tous les modèles sont disponibles en laqué blanc WL10 (selon RAL 9010) ou en blanc brillant WL16 (selon RAL 9016).

LOMBARDO



Lombardo 2810-5 vitrée 20

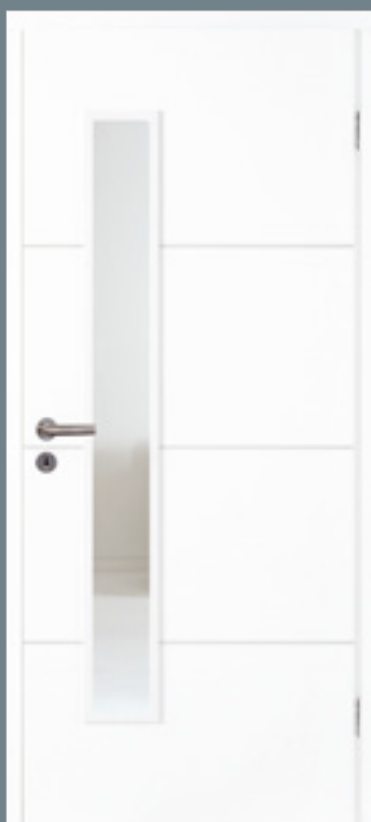

Lombardo 2810-8 vitrée 62



Notre LOMBARDO est également disponible avec différentes découpes vitrées.

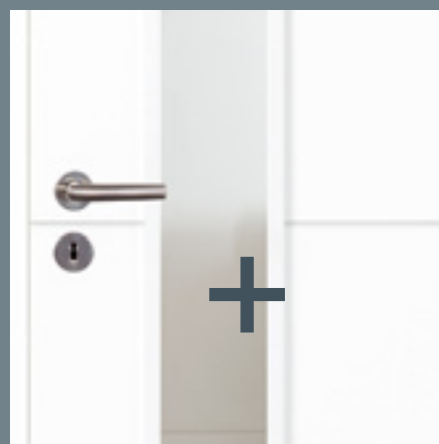

Lombardo 2800-1 vitrée 20, affleurée



Lombardo 2810-3 vitrée 20, affleurée



Lombardo 2800-4 vitrée 62, affleurée





Lombardo 2810-3*, affleurée



Lombardo 2810-5*, affleurée



Lombardo 2810-2, affleurée



Lombardo 2810-8, affleurée



Lombardo 2800-1*, affleurée



Lombardo 2800-4*, affleurée

! Tous les modèles sont disponibles affleurés ou avec battue.

! * les modèles sont également disponibles avec des moulures raccourcies (30 mm du bord du battant).



Pour ce petit quelque chose en plus: nos parclores sont disponibles en divers coloris.

LAQUÉ BLANC



Optima 30, affleurée
Blanc brillant WL16 (selon RAL 9016)



Optima vitrée 20
laqué blanc WL10 (selon RAL 9010)



Optima vitrée 14
Laqué blanc WL10
(selon RAL 9010)



Optima vitrée 40
DuriTop Uni laqué blanc
(selon RAL 9010)



Optima vitrée 62 (côté serrure)
Blanc brillant WL16 (selon RAL 9016)
Parclose: DuriTop spécial Orca

A modern kitchen with white cabinetry and a dining table with a vase of white flowers. The text is overlaid on the image.

NOS PORTES DE STYLE

BLANCHES AVEC
UN CARACTÈRE FORT





Altera 8904 LA, affleurée

ALTERA



Altera 8901



Altera 8901 LA



Altera 8902 S



Altera 8902 S LA



Altera 8902



La construction massive de notre ALTERA lui confère une stabilité particulièrement robuste.

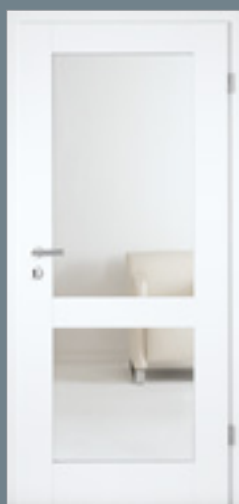

Altera 8902 LA



Altera 8903, affleurée



Altera 8903 LA, affleurée



Altera 8904*

STIBA PLUS



Stiba Plus 2F



Stiba Plus 2FB



Stiba Plus 4F





Notre STIBA PLUS se présente en diverses variantes et s'adapte à tous les styles d'habitat.

Stiba Plus 4F

Stiba Plus 4F LA-9FG



STIBA PLUS

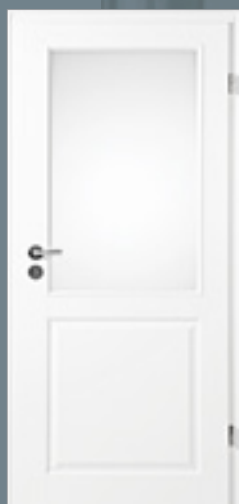

Stiba Plus 3F LA-1G



Stiba Plus 4F LA-1G

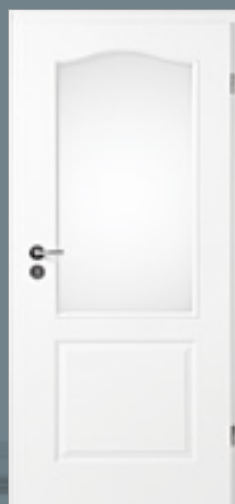

Stiba Plus 2FB LA-1G

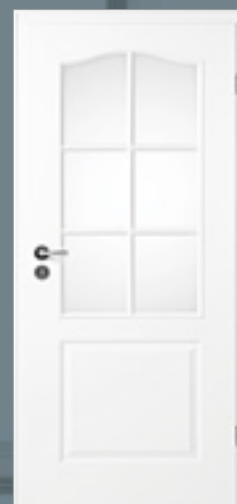

Stiba Plus 2FB LA-6G*



Stiba Plus 3F LA-6G*

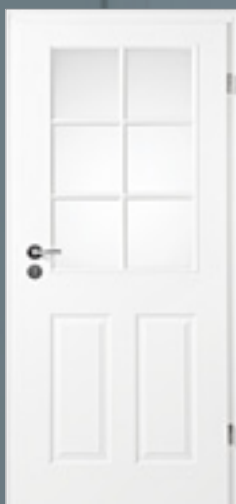

Stiba Plus 4F LA-6G*



Stiba Plus 4F LA-2G

Une découpe vitrée offre un effet tout à fait nouveau. Choisissez le verre approprié dans notre assortiment de verres (voir page 108).



* Les portes de largeur supérieure à 900mm sont réalisées en version LA-9G au lieu de la version LA-6G.



Les moulures appliquées
confèrent à notre
BLANKENESE un aspect
classique et élégant.

BLANKENESE

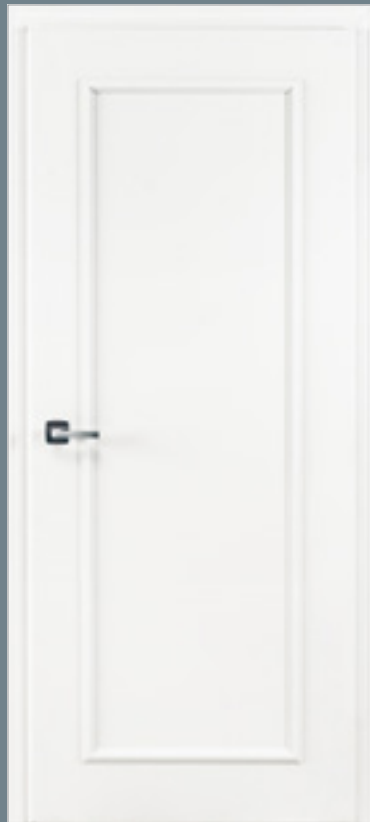

Blankenese 1F
avec fiche invisible TECTUS TE380



Blankenese 2F
avec fiche invisible TECTUS TE380



Blankenese 3F



Blankenese 3FG



Blankenese 4FS



NOTRE COLLECTION DURITOP

DÉCOUVREZ LES
NOUVELLES SURFACES



COLLECTION DURITOP



Surface:
DuriTop Structure Chêne sablé*
Huisseries DuriTop Uni Gris

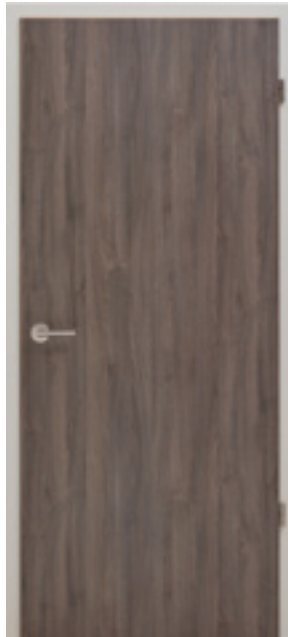

Surface:
DuriTop Structure Chêne pierre*
Huisseries DuriTop Uni Gris

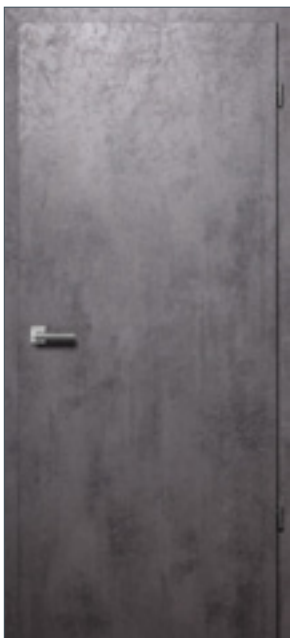

Surface:
DuriTop Spécial Béton Anthracite*



Surface:
DuriTop Spécial Béton Ultra-blanc*





DuriTop est un laminé, produit en pressant continuellement plusieurs couches de papier imprégné de résine mélamine. Les surfaces DuriTop sont extrêmement résistantes aux chocs, aux rayures et à l'usure.

Surface: DuriTop Spécial Béton Anthracite



Des surfaces comme
créées par la nature:
notre structure
DURITOP.



COLLECTION DURITOP

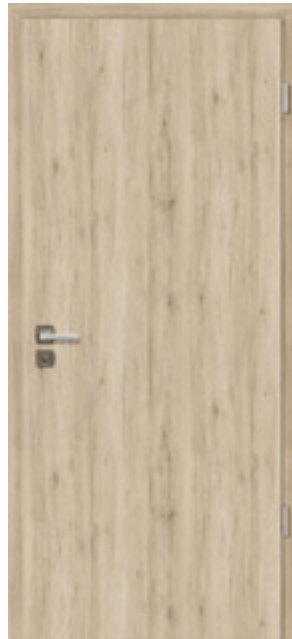

Surface:
DuriTop Structure Chêne barrique*



Surface:
DuriTop Structure Chêne fumé*

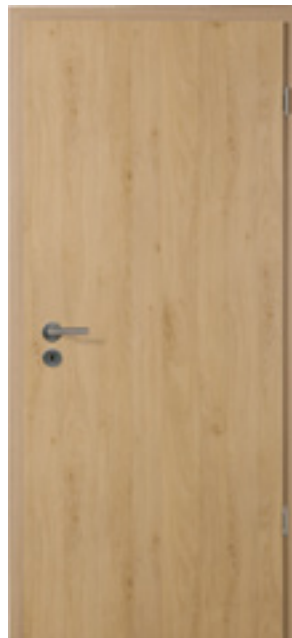

Surface:
DuriTop Structure Chêne créma rustique*

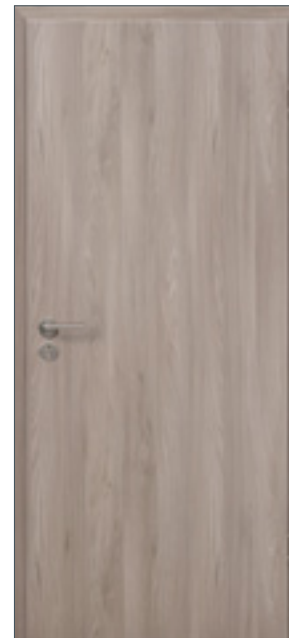

Surface:
DuriTop Structure Chêne sablé*



* Chêne sablé, Chêne barrique, Chêne fumé et Chêne créma rustique sont „surfaces avec une structure palpable“.

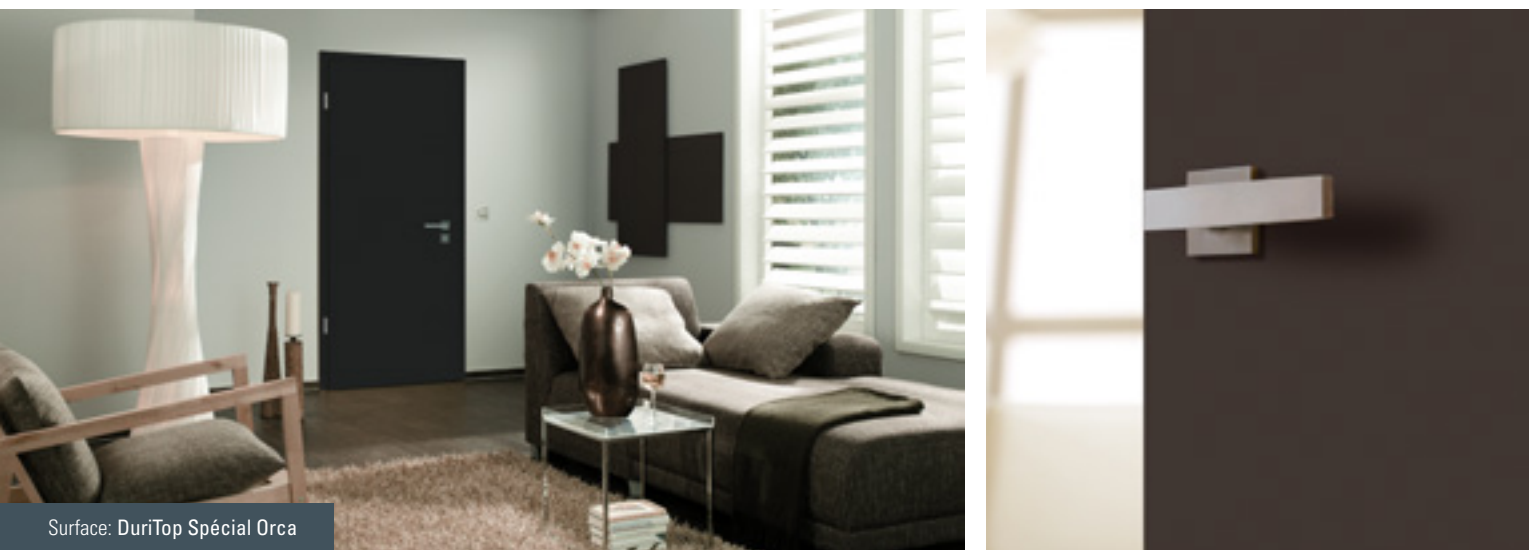

Surface: DuriTop Spécial Orca

COLLECTION DURITOP

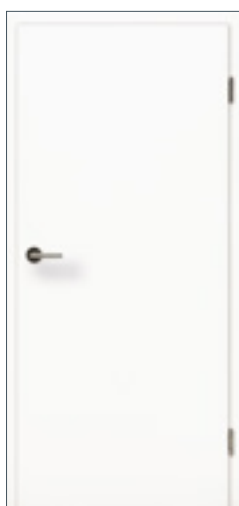

Surface:
DuriTop Uni Ultra-blanc



Surface:
DuriTop Uni blanc



Surface:
DuriTop Uni gris



Surface:
DuriTop Spécial Flint Grey

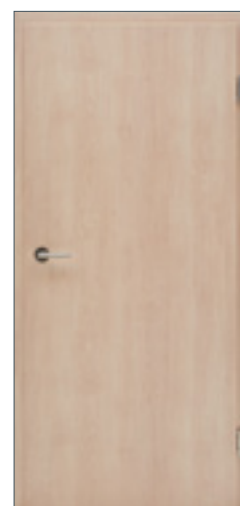

Surface:
DuriTop Repro Nova érable



Surface:
DuriTop Repro Hêtre clair



Surface:
DuriTop Spécial Orca

NOS SURFACES LAQUÉES MAT

DOUCE COMME
LA SOIE



SURFACES LAQUÉES MAT



Surface: gris poussière ML37 (selon RAL 7037)



Surface:
Graphite ML24 (selon RAL 7024)
Cadre VZ-6, Placage Chêne laqué



Surface:
Crème ML01 (selon RAL 9001)
Cadre VZ-6, DuriTop Spécial Orca



Avec nos surfaces laquées
mat, fini les traces de doigts.



Surface:
Gris poussière ML37 (selon RAL 7037)
Cadre VZ-6, DuriTop Spécial Orca

NOTRE COLLECTION URBAN

DESIGN & QUALITÉ AU
RYTHME DU TEMPS





Prêt pour l'effet Wow?
Nos portes URBAN
donnent le ton – adapté
à votre style de vie
personnel.

URBAN-COLLECTION

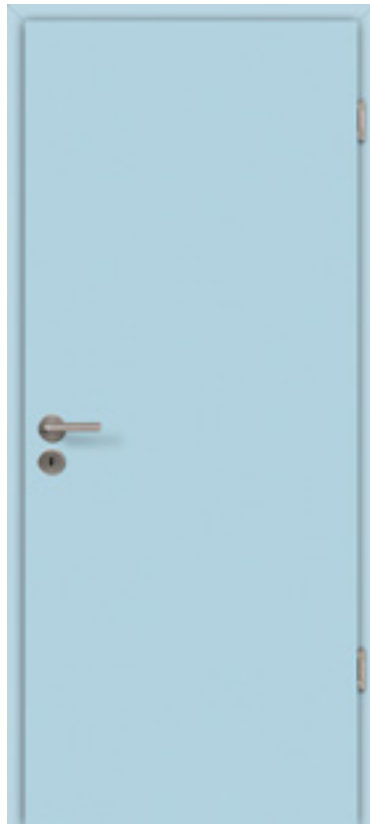

Surface:
Urban Uni Trend Cruise



Surface:
Urban Uni Trend Shark



Surface:
Urban Uni Trend Cloud

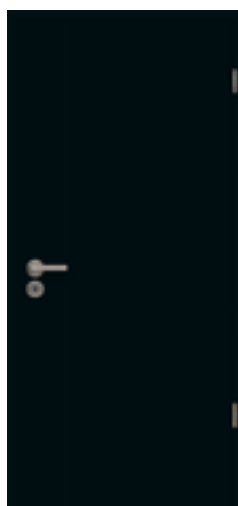

Surface:
Urban Uni Trend Raven



Surface:
Urban Uni Trend Cayenne

URBAN-COLLECTION



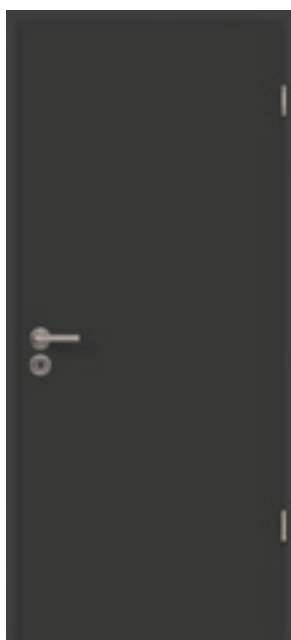

Surface:
Urban Uni Orca



Surface:
Urban Uni Titan



Surface:
Urban Uni Champagne



Surface:
Urban Uni Chili

URBAN-COLLECTION

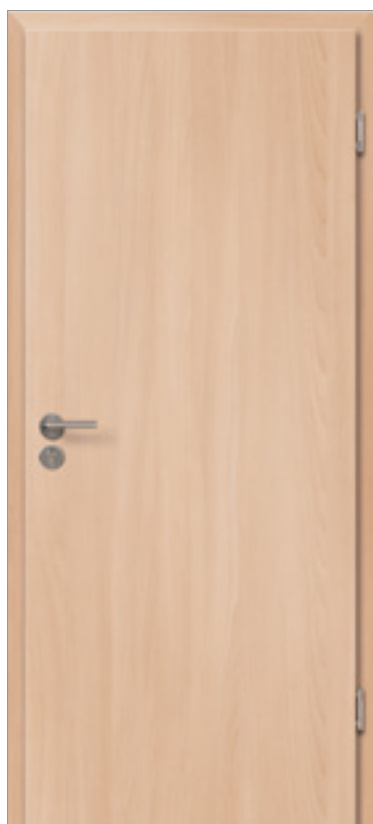

Surface:
Urban Repro-bois Cosmo hêtre

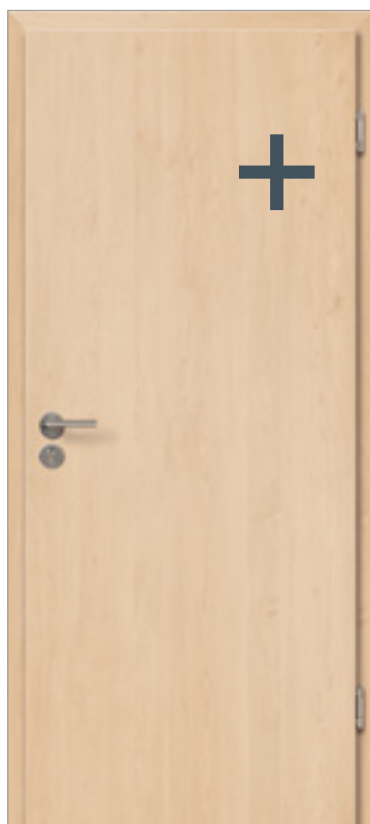

Surface:
Urban Repro-bois Crest Maple

La structure multicouche et la qualité des matériaux utilisés rendent les revêtements HPL extrêmement résistants aux contraintes mécaniques, thermiques ou chimiques.



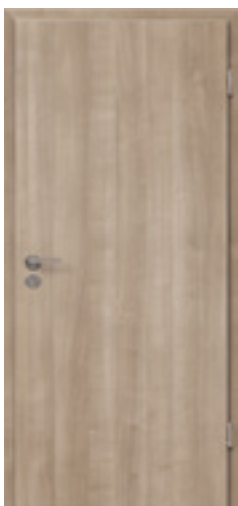

Surface:
Urban Repro-bois
Arcadia Cherry



Surface:
Urban Repro-bois
Ulme Périgord

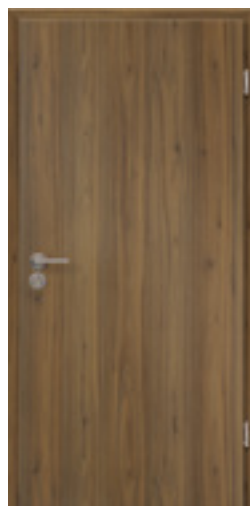

Surface:
Urban Repro-bois
Walnut Grove



NOS PORTES PLAQUÉES

DANS LA NATURE
CHEZ SOI





Ticino 2430, Placage chêne, de dosse/à fil

TICINO

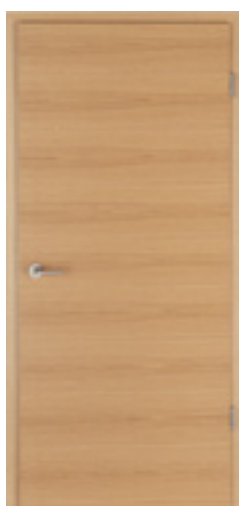

Ticino 2410
Placage chêne, de fil



Ticino 2410 vitrée 62
Placage chêne, de fil

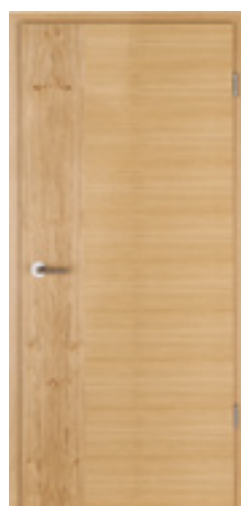

Ticino 2411
Placage chêne européen
avec nœuds
transversal: de fil
Longitudinal: avec nœuds



Ticino 2411
Placage chêne européen
transversal: de fil
longitudinal: de fil



Ticino 2411 vitrée 62
Placage chêne européen
Longitudinal: de fil
transversal: de fil

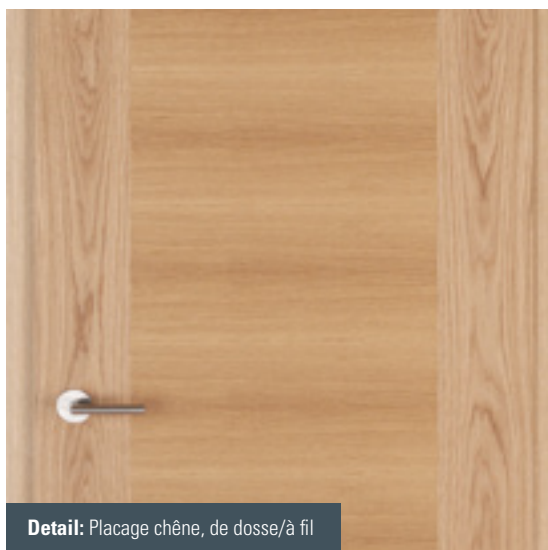

Detail: Placage chêne, de dosse/à fil



Ticino 2420
Placage hêtre
transversal: de fil
Longitudinal: de fil



Ticino 2430
Placage chêne
longitudinal: avec nœuds
transversal: de fil

FURNIER LIVING



Optima 30, Living
Placage érable canadien



Optima 30, Living
Placage chêne européen avec nœuds



La nature sous
sa plus belle
forme

Les portes de notre LIVING-COLLECTION captivent par leurs surfaces vibrantes et dynamiques. Leurs veinures sont le témoin d'une vie naturelle et chaque porte a son cachet propre et unique.

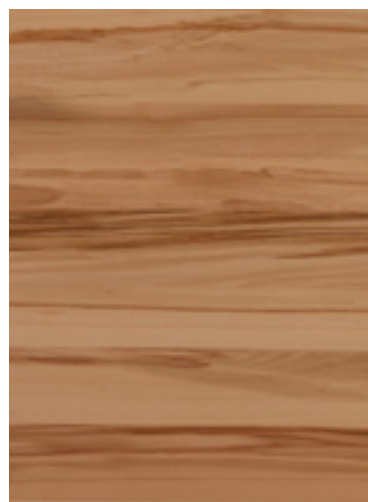



Optima 30, Living, Placage chêne européen avec nœuds

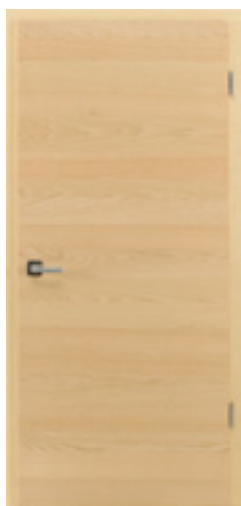

Optima 30, Living
Placage frêne



Optima vitrée 14, Living
Placage hêtre cœur brun



Optima vitrée 23, Living
Placage chêne européen
avec nœuds



Optima vitrée 62, Living
Placage chêne

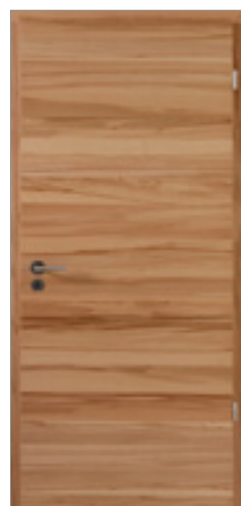

Optima 30, Living
Placage hêtre cœur brun



Nos portes PLACAGE CLASSIC offrent un design intemporel et un charme agréable.

PLACAGE CLASSIC



Optima vitrée 23, Classic
Placage érable canadien

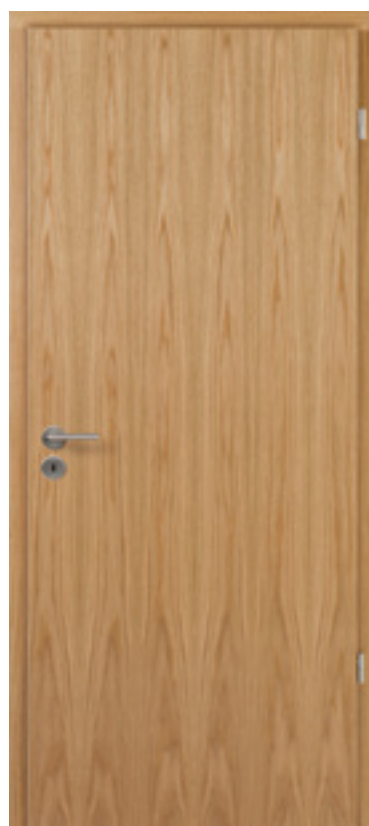

Optima 30, Classic
Placage chêne

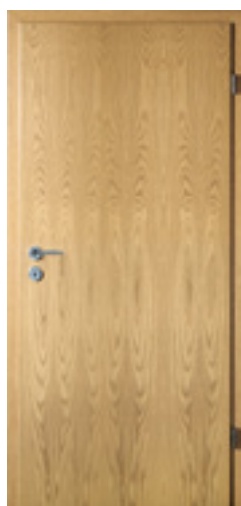

Optima 30, Classic
Placage chêne clair spéc.

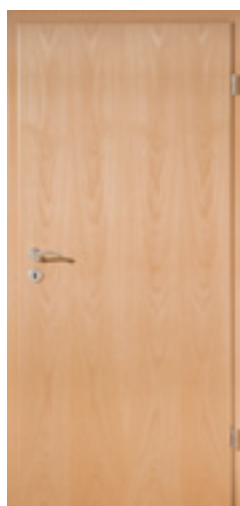

Optima 30, Classic
Placage hêtre



Optima vitrée 62, Classic
Placage hêtre

NOS PORTES RUSTIQUES

UN BIEN-ÊTRE PUR



PORTES RUSTIQUES



2F
Sapin laqué



3F
Sapin laqué



La force est dans la nature: nos PORTES RUSTIQUES apportent la quiétude chez soi et séduisent par leur robustesse.





2F LA-1G
Sapin laqué



2F LA-6G*
Sapin laqué



* Les portes de largeur supérieure à 900mm sont réalisées en version LA-9G au lieu de la version LA-6G.

NOS PORTES COULIS- SANTES

LÉGÈRETÉ AVEC SYSTÈME



LIBERTY



Système de porte coulissante Liberty devant le mur, en aspect acier inoxydable, exécution avec porte en verre



+

Avec moteur E
et télécommande

Système de porte coulissante Liberty moteur E devant le mur, en aspect acier inoxydable, exécution porte en bois

SILENCE



Système de porte coulissante Silence, devant le mur, Optima 30, laqué blanc VL10 (selon RAL 9010)



Détail ferrure pour porte coulissante Silence, devant le mur avec cadre



Détail ferrure pour porte coulissante Silence, devant le mur sans cadre

INFINITY



Système de porte coulissante Infinity devant le mur,
Lombardo 2810-8, laqué blanc VL10 (selon RAL 9010)



Système de porte coulissante Infinity devant le mur,
Basic 29-3, Satinato avec facette



Détail système de porte coulissante Infinity

CLASSIC



Porte coulissante Classic devant le mur, Optima 30, laqué blanc WL10 (selon RAL 9010)



Porte coulissante Classic dans le mur*, Optima 30, laqué blanc WL10 (selon RAL 9010)



Détail: système de porte coulissante Classic Blanc brillant WL16 (selon RAL 9016)

! * Le système de porte coulissante Classic dans le mur est aussi disponible pour les portes entièrement vitrées.

ACIER INOXYDABLE



Système de porte coulissante acier inoxydable, devant le mur, Lombardo 2810-8, laqué blanc WL10 (selon RAL 9010)



Détail système de porte coulissante acier inoxydable, devant le mur

ROTELLA



Système de porte coulissante Rotella „Puristo G“, devant le mur, portes entièrement vitrées Basic, Satinato



Détail système de porte coulissante Rotella „Puristo G“



Détail système de porte coulissante Rotella „Rondo G“

SYSTÈMES DE PORTES COULISSANTES

Liberty

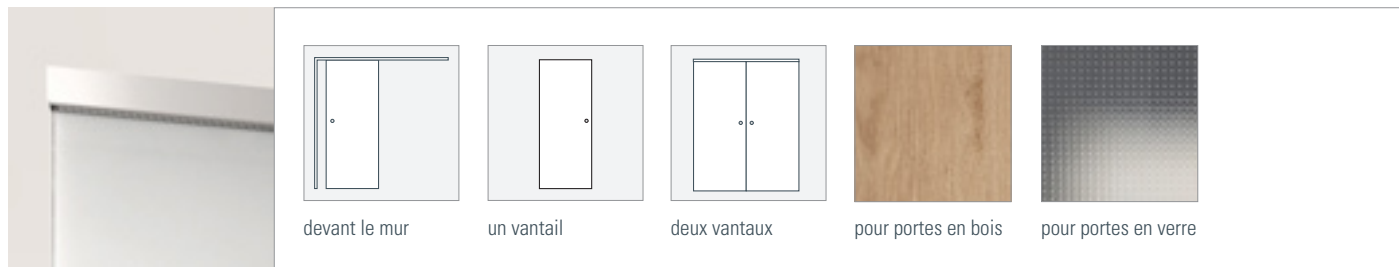

Surface: en aspect acier inoxydable, en option avec exécution avec amortisseur-soft. (à partir d'une largeur de vantail 450 mm).

Liberty moteur E

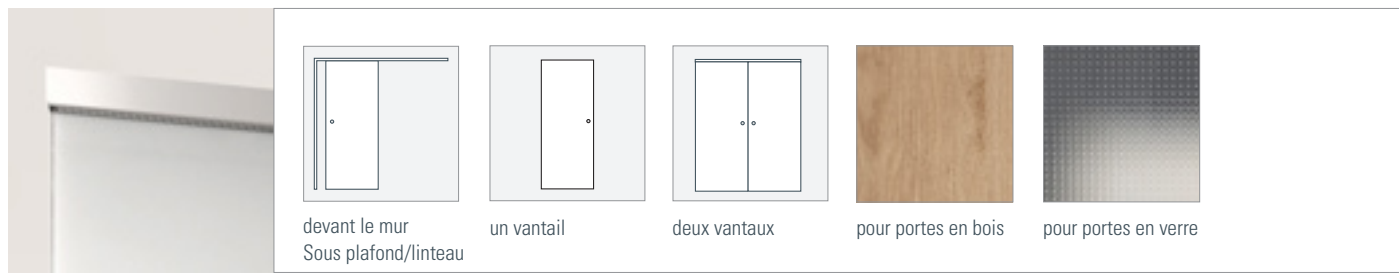

Surface: en aspect acier inoxydable, en option avec télécommande, bouton mural ou détecteur de mouvement.

Silence

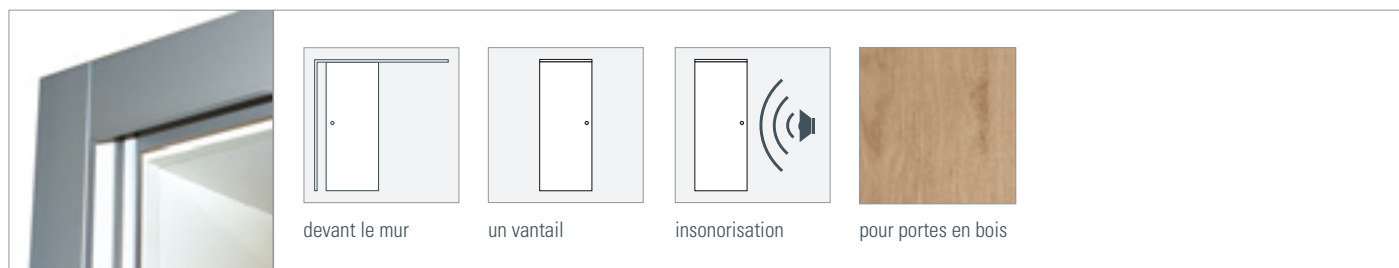

Surface: en aspect acier inoxydable, en option avec exécution avec amortisseur-soft.

Acier inoxydable

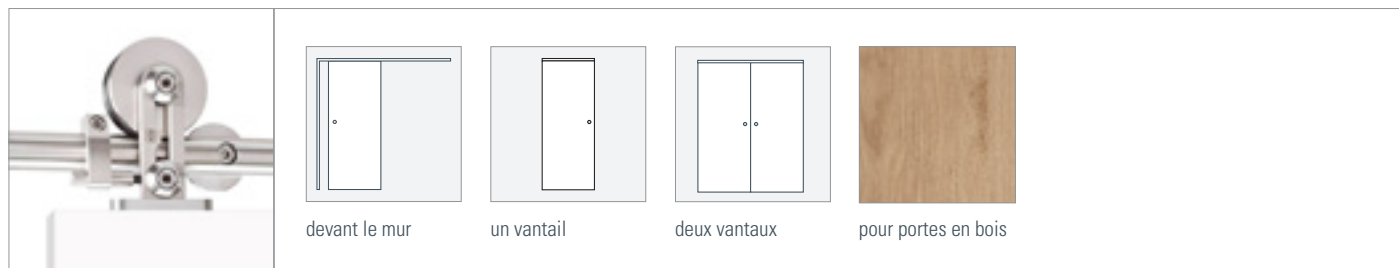

Surface: Acier inoxydable poli

Rotella „Rondo G“ | „Puristo G“

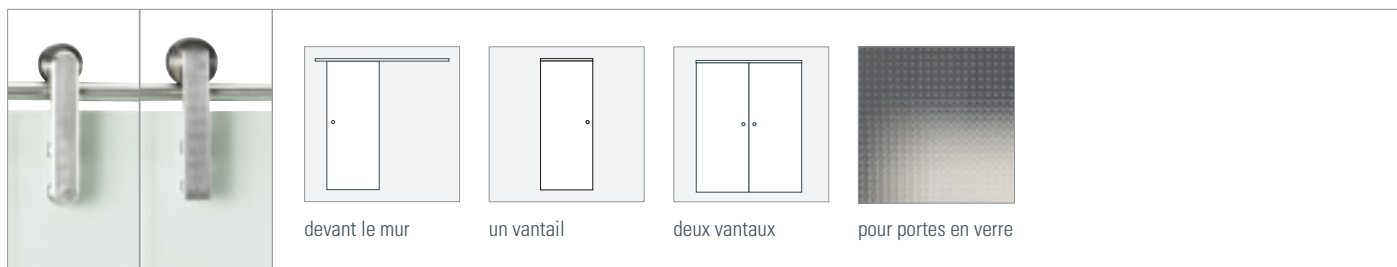

Surface: Acier inoxydable

Infinity

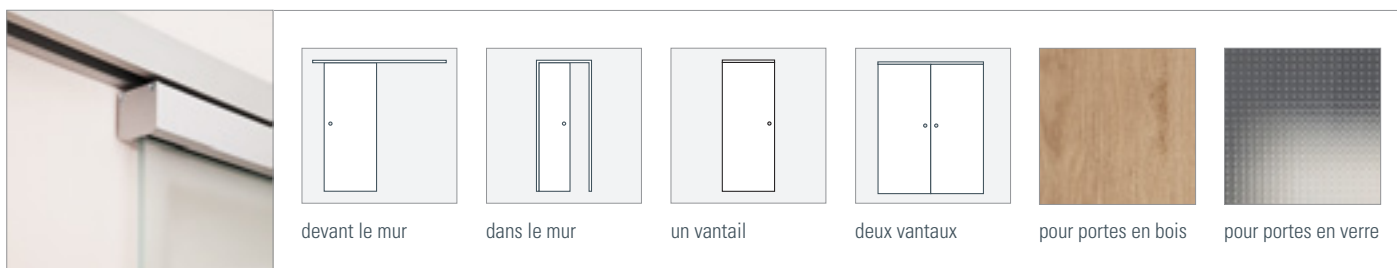

Surface: Aluminium éloxé EV1 (argenté), en option avec exécution avec amortisseur-soft (à partir d'une largeur de vantail 840 mm pour bois / dès 810 mm pour verre).
Ou choisissez le système de porte coulissante Liberty comme alternative.

Classic

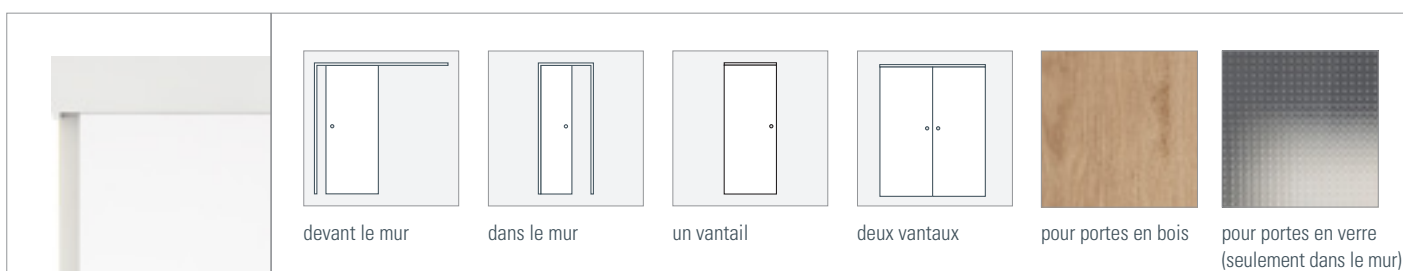

NOS PORTES ENTIÈREMENT VITRÉES

DE NOUVELLES
PERSPECTIVES



PORTES ENTIÈREMENT EN VERRE DESIGN TENDANCE



Droite? Ondulée?
Ou plutôt avec des
coins et chants?
Chacune de nos
PORTES ENTIÈREMENT
VITRÉES avec gravures
au laser a son caractère
propre. Laquelle
préférez-vous?

Lombardo 29-16, Verre blanc*



Lombardo 29-35*
verre blanc



Lombardo 29-17*
verre blanc

LES PORTES ENTIÈREMENT VITRÉES BASIC



Basic, Mastercarré



Basic
Verre clair



Basic, 4 bandes
Satinato, bandes claires



Basic
Satinato



Basic
Mastercarré



LES PORTES ENTièrement VITRÉES BASIC



Basic 29-1
Satinato avec facette
2 rainures longitudinales



Basic 29-3
Satinato avec facette
4 rainures transversales



Basic 29-4
Satinato/Verre clair/Rille
1 rainure longitudinale



Basic 29-5
Satinato avec facette
2 rainures transversales



Basic 39-1
Satinato avec facette
Triangles de rainures



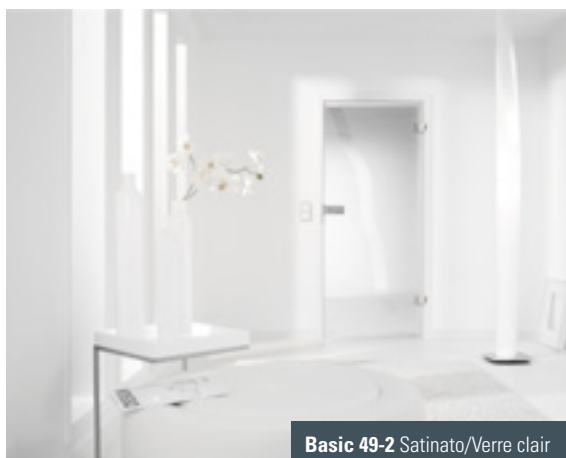

Basic 49-2 Satinato/Verre clair



Basic 39-2
Satinato avec facette
Rainures galbées



Basic 49-1
Satinato/Verre clair
Estompé côté serrure



Basic 49-3
Satinato/Verre clair
6 lignes claires, décalées



Basic 59-1
Verre clair/Satinato/
Impression sérigraphique
Motif Satinato, sérigraphie
rouge



Basic 59-2
Satinato/Verre clair/
Impression sérigraphique
Quadrate clair, sérigraphie
rouge



Vous avez le choix: nos
PORTES À CADRE VITRÉ
sont aussi disponibles en
de nombreux designs et
modèles.



PORTES À CADRE VITRÉ



2501
avec frise 3 côtés
verre clair



2501
avec frise 3 côtés
verre Satinato



NOS PORTES FONCTION- NELLES

BIEN PROTÉGÉ



PROTECTION ANTI-EFFRACTION

Sécurité recommandée par la police

Saviez-vous que nombre de portes d'immeubles ou d'appartements ordinaires peuvent être ouvertes par la force physique seule, donc sans outils d'effraction? Il suffit généralement de quelques secondes pour que le cambrioleur soit à l'intérieur. Souvent de façon totalement inaperçue.

CHOIX DE DESIGN

Nos portes anti-effraction allient design et fonctionnalité. Elles sont disponibles dans un grand nombre de surfaces et de modèles et s'harmonisent ainsi au concept d'aménagement de votre appartement ou apportent une touche d'élégance comme éléments décoratifs. Pour les côtés ouverture et fermeture de votre porte, nul besoin de vous décider pour une seule surface: vous pouvez aussi choisir deux décors différents.

UN AGRÉABLE SENTIMENT

Les portes anti-effraction sont divisées en classes dites de résistance. Le choix de la classe de résistance doit se faire en tenant compte de l'emplacement de l'immeuble, de son utilisation et des valeurs matérielles qui s'y trouvent. Dans la pratique, on utilise le plus fréquemment les classes de résistance RC (Résistance class) 1 à 3.



CONSEILS ET ASTUCES POUR UNE PROTECTION ANTI-EFFRACTION EFFICACE:

- N'utilisez que des portes d'entrée et d'appartement anti-effraction (éléments) certifiées avec des ferrures de sécurité.
- Le montage spécialisé est la condition préalable pour un bon fonctionnement et une utilisation durable des portes d'entrée.
Cela est également valable pour des produits supplémentaires montés plus tard.
- En cas de perte d'une clé, il faudra changer le cylindre.
- La simple fermeture de la porte est insuffisante, il faut aussi la verrouiller.
- Ne jamais cacher la clé près de la porte d'entrée. Les cambrioleurs connaissent les cachettes habituelles.
- Utilisez des judas et entrebâilleurs, une saine méfiance envers les inconnus est toujours conseillée.

VERROUILLAGE TRIPLE 3 POINTS DE
VERROUILLAGE (EN ACCESSOIRE)



BOÎTIERS DE CHARNIÈRES RENFORCÉS
PAUMELLE SPÉCIALE



INSERT EN ALUMINIUM (EN OPTION)



JUDAS (EN ACCESSOIRE)



PANNEAU AGGLOMÉRÉ PLEIN
OU INSERTS SPÉCIAUX

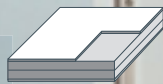

FERRURES DE SÉCURITÉ
(EN OPTION)



GÂCHE RENFORCÉE



BOÎTIERS DE CHARNIÈRES RENFORCÉS |
PAUMELLE SPÉCIALE



ISOLATION AU SOL POUVANT ÊTRE
ABAISSÉE (EN ACCESSOIRE)



Équipement recommandé pour les portes palières



Protection anti-effraction RC2
Classe de résistance RC2



Protection acoustique
Classe d'insonorisation I II, RW, R = 37 dB



Classe climatique III
Résistance du vantail en cas de variations de températures

En raison de l'ordonnance sur l'efficacité énergétique et d'une construction moderne respectueuse de l'environnement (bâtiments à consommation d'énergie quasi nulle), les cages d'escaliers ne sont souvent plus chauffées. C'est pourquoi des portes palières de classe climatique III sont recommandées en cas de climat différentiel élevé.

Voir RAL-GZ 426 et ifz info « Verformung von Innentüren »



* RC2 Exécution non testée en Suisse.



CLASSE CLIMATIQUE

Elle est complètement étanche

Dedans agréablement chaud, dehors froid et humide: La classe climatique indique la stabilité dimensionnelle d'une porte dans différentes conditions climatiques. Car, lorsqu'une porte se déforme, son étanchéité diminue et de l'énergie est perdue inutilement. C'est mauvais pour le climat de votre logement, pour votre porte-monnaie et pour l'environnement.

Pour les portes d'entrée d'appartements, la différence entre températures et humidités intérieures et extérieures est naturellement particulièrement élevée. Par conséquent, choisissez une classe climatique appropriée, afin d'éviter des pertes et des coûts énergétiques et pour protéger le climat.

Quelle classe climatique vous convient ?

Les normes de qualité et d'essai RAL-GZ 426 définissent trois classes climatiques:

Utilisation	Classe climatique		
	I	II	III
Habitation/chambre à coucher/chambre de travail/chambre d'enfants	■		
Cuisine, débarras	■		
Bain, WC	■	■	
Porte de fermeture d'appartement			■
Portes pour les combles non aménagés			■
Porte d'accès à la cave		■	

Notre conseil: En cas d'humidité durablement élevée, par exemple en raison de la situation locale, nous recommandons de choisir une classe climatique plus élevée.

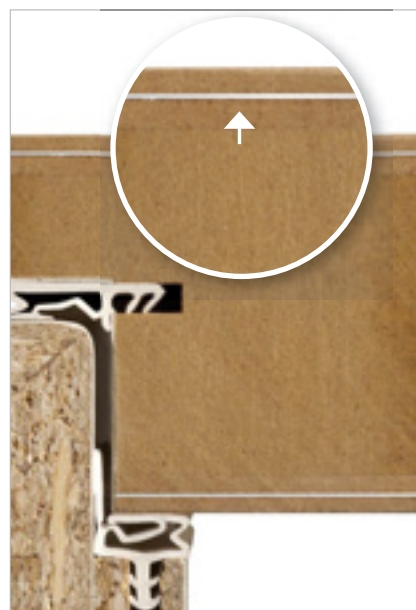

La barrière composite en aluminium pour la classe climatique III assure une stabilité accrue dans un climat différentiel.

Qu'est-ce que la valeur U?

La valeur U (appelée aussi coefficient de transmission thermique) indique la quantité de chaleur par heure et par m² de surface de porte traversant une certaine épaisseur : la valeur U est donc une valeur de perte. Plus elle est basse, meilleure sera l'isolation thermique.



Aussi pour la chambre
d'enfant, la pièce de
travail et la chambre à
coucher.

PROTECTION ACOUSTIQUE

Faire du bruit est permis!

Vous avez un hobby bruyant? Vous habitez une rue à forte circulation? Ou vous avez besoin de tranquillité pour travailler? Alors soyez attentif à nos solutions d'insonorisation: nous proposons nos portes avec différentes valeurs d'isolation acoustique – tout à fait adaptées à vos besoins.

Pour les portes d'entrée d'appartement, nous recommandons les classes suivantes

- **Classe d'isolation acoustique 1** pour les portes d'entrée d'appartement ou portes de chambres (p.ex. chambre de travail) derrière lesquelles se trouve un couloir/vestibule.
- **Classe d'isolation acoustique 3** pour les portes d'entrée d'appartement derrière lesquelles se trouve directement une pièce d'habitation (p.ex. appartements).

Solutions d'insonorisation pour la réduction du bruit:



Seuil d'étanche mécaniquement empêche le bruit et le projet.



2 joints d'étanchéité aux différents niveaux augmentent l'insonorisation et la fermeture.



Insonorisation par structure multicouche.

VOICI À QUOI VOUS DEVEZ FAIRE ATTENTION!

- La valeur d'insonorisation ne peut être atteinte que si vous respectez toutes les recommandations de montage et d'installation. Utilisez uniquement des éléments de porte vérifiés (avec certificat de test du fabricant).
- Installez et ajustez les éléments de porte selon les spécifications du fabricant (p.ex. remplissage complet derrière le dormant, réglage correct du joint de sol et des paumelles).
- Tenez compte des spécificités du bâtiment (raccordement muraux, insonorisation des plafonds et sols) et des parcours sonores secondaires (boîtiers électriques, interrupteurs, conduits de ventilation etc.)
- Utilisez un rail de sol approprié pour tapis.

Surface: Urban Dolphin

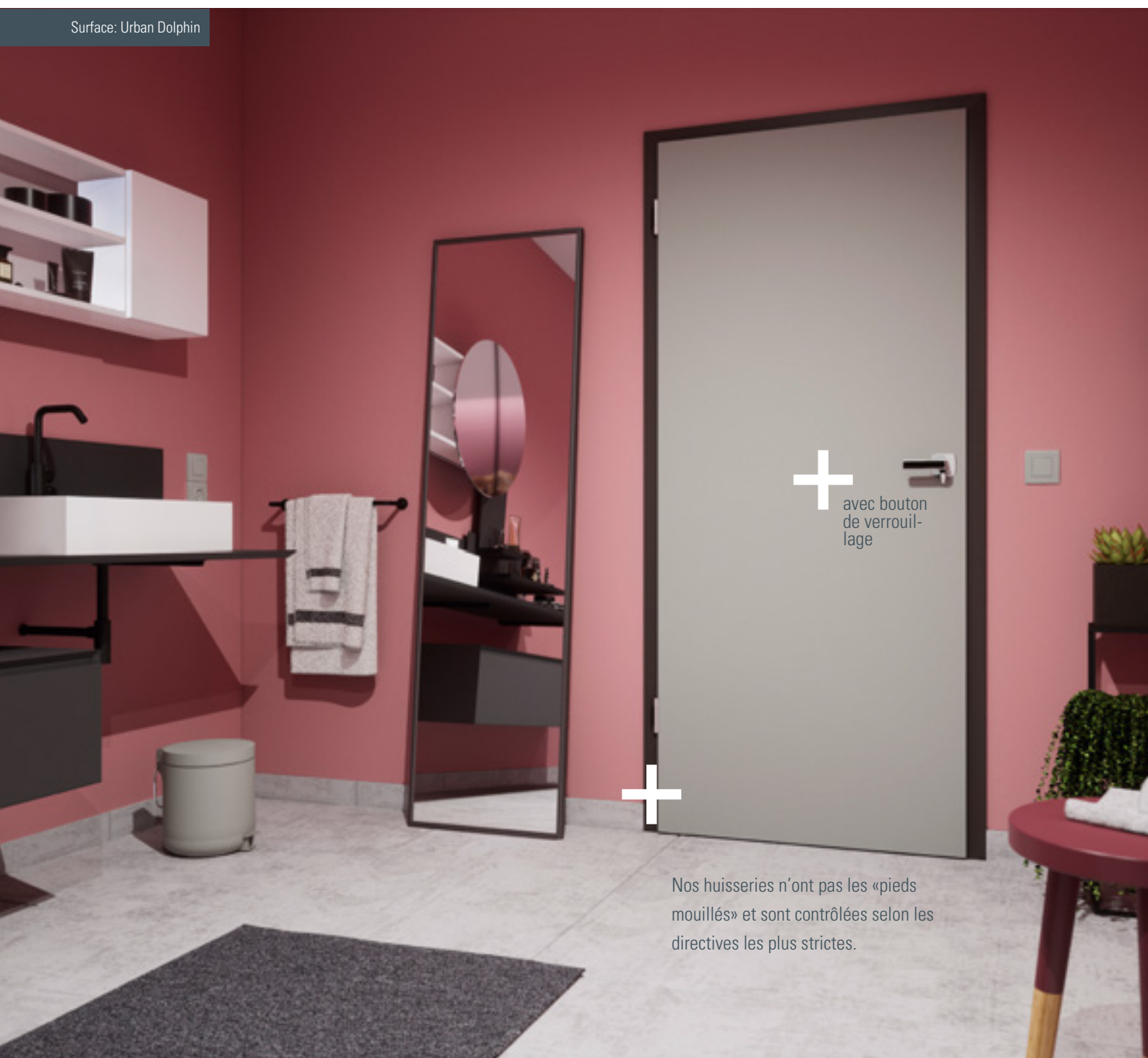

+ avec bouton
de verrouil-
lage

+

Nos huisseries n'ont pas les «pieds mouillés» et sont contrôlées selon les directives les plus strictes.



LOCAL HUMIDE ET MOUILLÉ

Renvoie l'humidité à sa place

Vapeur d'eau de la douche, éclaboussures des enfants ou serviettes humides: les portes de salle de bains doivent quotidiennement beaucoup supporter. Les portes JELD-WEN pour salles d'eau et pièces humides sont contrôlées conformément aux exigences élevées de la Gütegemeinschaft für Innentüren aus Holz und Holzwerkstoffen e.V. et particulièrement robustes et durables.

De plus, notre protection contre l'eau et l'humidité est disponible pour de nombreux modèles et designs – vous ne devez donc pas renoncer ni à la forme ni à la fonction même pour votre salle de bains et vous pouvez tranquillement faire de grosses vagues.

Pièce humide

L'emploi d'une porte pour pièce humide est nécessaire si la surface du vantail est exposée à l'humidité pendant une **courte période**, p.ex. en raison d'une humidité élevée de l'air et d'éclaboussures directes.



Salle d'eau

L'emploi d'une porte pour salle d'eau est nécessaire si un vantail est exposé **durablement** à l'humidité et aux éclaboussures, p.ex. dans les salles d'eau des hôpitaux et des établissements balnéaires.



NOS ACCES- SOIRES

TOUT SUR LA PORTE



SURFACES BOIS VÉRITABLE

Placages



Érable canadien

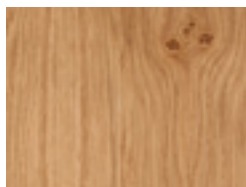

Chêne européen avec nœuds



Chêne clair spéc.



Chêne



Hêtre cœur brun



Hêtre



Acajou



Frêne



Bois massif



Sapin laqué

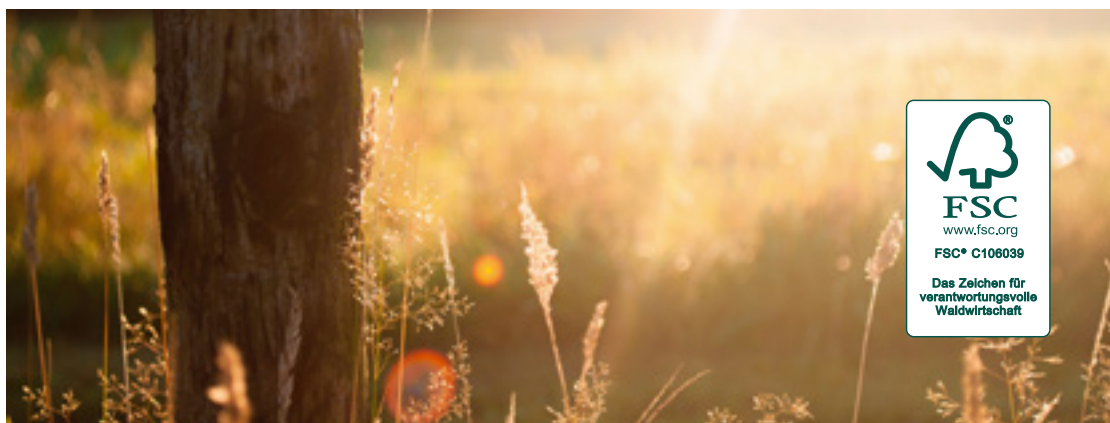

SURFACES LAQUÉES

Laqué mat

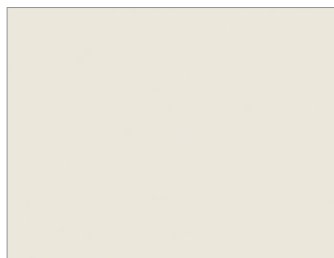

Crème ML01 (selon RAL 9001)

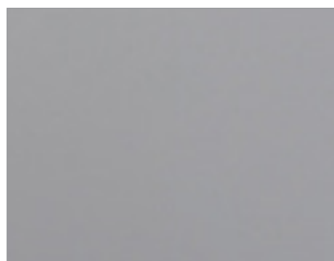

Gris poussière ML37 (selon RAL 7037)

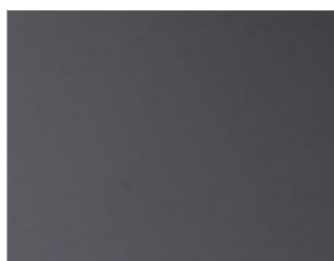

Graphite ML24 (selon RAL 7024)



Laqué blanc

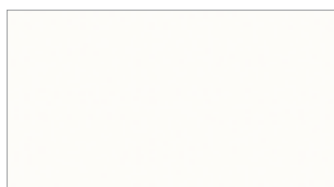

Laqué blanc WL10 (selon RAL 9010)

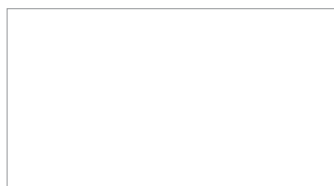

Blanc brillant WL16 (selon RAL 9016)



COLLECTION DURITOP

Structure



Chêne barrique*

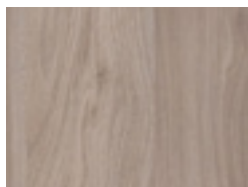

Chêne sablé*



Chêne créma rustique*



Chêne fumé*

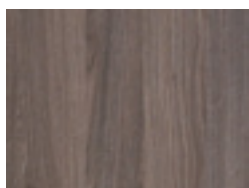

Chêne pierre*



Repro



Nova érable



Chêne clair



Frêne velouté blanc



Hêtre clair



DuriTop est un stratifié qui est formé en pressage continu de plusieurs couches de papier avec une résine mélamine-durcissement. Les surfaces DuriTop sont extrêmement résistantes aux rayures, à l'abrasion et aux chocs. En raison de leur densité surfacique, ils sont faciles à nettoyer et résistants aux solvants, les résidus de saleté et de colle peuvent être éliminés facilement.



* Découvrez les nouvelles surfaces : les surfaces DuriTop Structure ont une structure palpable.



Tous les surfaces sont disponibles pour les modèles affleurés, avec battue ou portes coulissantes.



Les surfaces illustrées peuvent différer des originaux en raison de la photographie ou de l'impression.

Spécial



Béton clair



Béton anthracite



Orca



Flint Grey

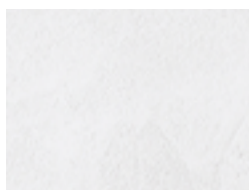

Béton Ultra-blanc



Uni

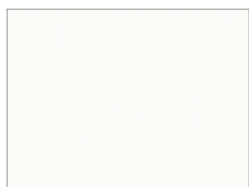

Laqué blanc

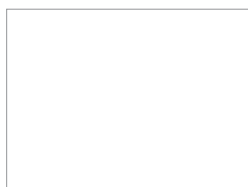

Ultra-blanc

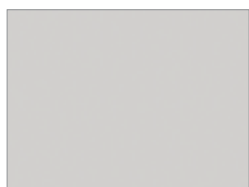

Gris

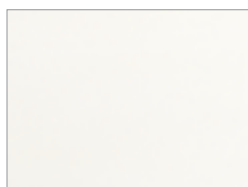

Blanc



! Tous les surfaces sont disponibles pour les modèles affleurés, avec battue ou portes coulissantes.

COLLECTION URBAN

Couleurs Uni



Sugar (JWU-W03)

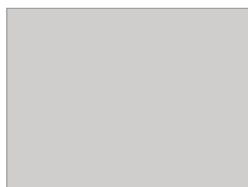

*Steam (JWU-G03)

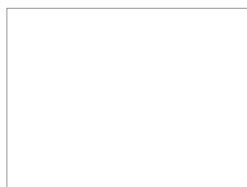

*Frost (JWU-W01)

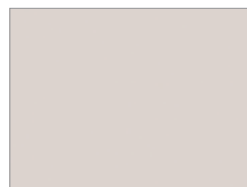

Smoke (JWU-G02)

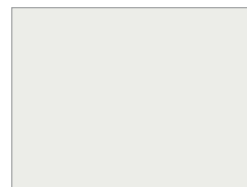

Dust (JWU-G01)

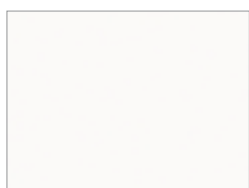

*Cloud (JWU-W02)

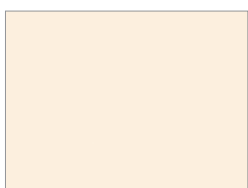

Champagne (JWU-W05)

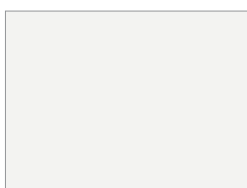

Swan (JWU-W04)

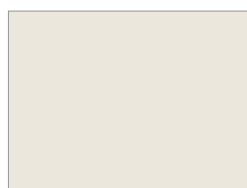

Cotton (JWU-W06)



Titan (JWU-G05)



*Orca (JWU-C01)



*Raven (JWU-C02)



Chilli (JWU-C03)



*Dolphin (JWU-G04)

Uni Trend



Curry (JWU-C07)



Cayenne (JWU-C11)



Cruise (JWU-C10)



Zenith (JWU-C05)



Shark (JWU-C10)

Repro-bois



Cosmo hêtre (JWU-R01)



Crest Maple (JWU-R02)



Acadia Cherry (JWU-R03)



Ulme Périgord (JWU-R04)



Walnut Grove (JWU-R05)



HPL

La surface stratifiée HPL (High Pressure Laminate) convient pour les objets avec les plus hautes exigences. La qualité en matériau multicouche, comprimé sous haute pression, apporte une surface extrêmement durable, résistant à des contraintes mécaniques, thermiques ou chimiques.

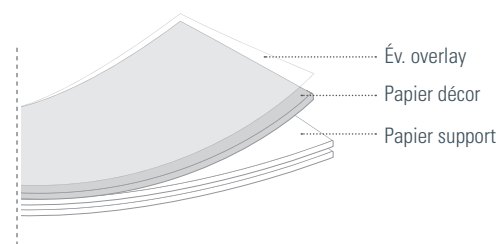

*SANS TACHES

Les surfaces stratifiées sont également disponibles avec une structure antireflet. Les empreintes de doigts sont pratiquement invisibles sur la surface mate et élégante.

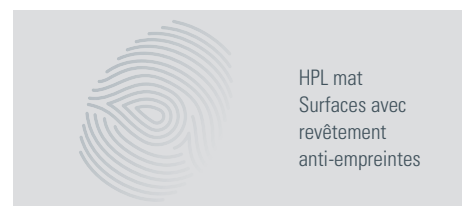

VERRES



Verre clair



Facette verre clair

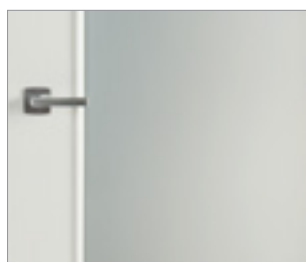

Satinato

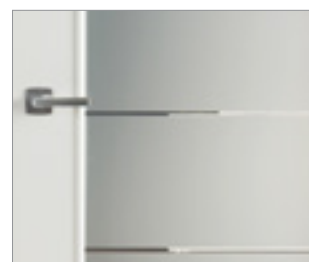

Taille Satinato

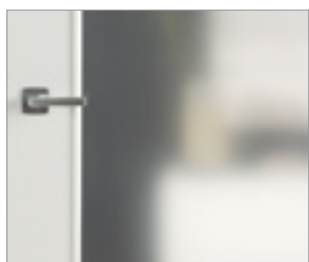

Reflo

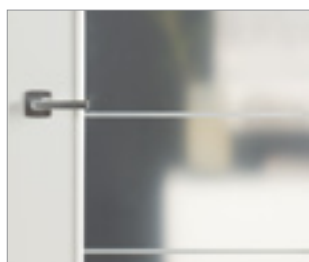

Taille Reflo



Mastercarré blanc



Chinchilla blanc



Gotik blanc

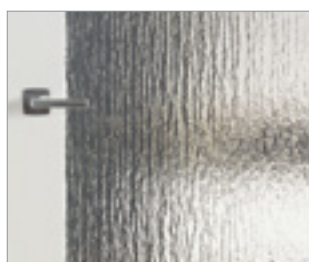

Silvit blanc ***



Sérigraphie Beam



Sérigraphie Lines 4

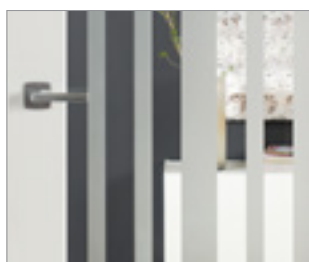

Visa clair**



Verre décor Weimar**



Rainure taillées verre clair*



Rainure taillées Satinato*

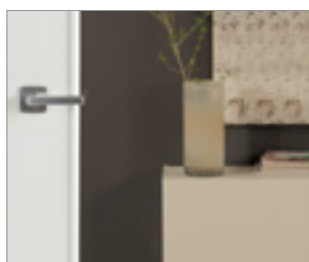

Parsol gris ***





Optima vitrée 23, Blanc brillant WL16 (selon RAL 9016), verre sérigraphié Beam



Votre spécialiste vous conseillera volontiers sur les possibilités de combinaison des verres avec différents modèles de portes. Les verres présentés peuvent varier de l'original par la photographie et l'impression.

HUISSERIES



Cadre/embrasure profilé PZ-6*
profilé  65 mm



Cadre/embrasure VZ-6
rayon/rayon  60 mm



Cadre/embrasure VZ-6
rayon/rayon  45 mm



Cadre/embrasure VZ-6
angulaire/angulaire  60 mm



Cadre/embrasure VZ-6
rayon/affleurée  60 mm



Cadre applique
rayon/rayon  75 mm



Cadre/embrasure bois massif
profilé  65 mm



EXÉCUTIONS D'HUISSERIES

Cadre/embrasure VZ-6

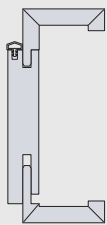
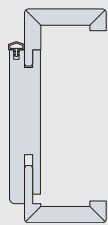
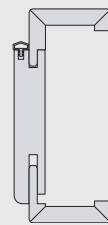
		
Embrasure: angulaire Faux-cadre: angulaire Largeur faux-cadre: 60 mm Surfaces: placage, HPL, vernis RAL/NCS, prépeint	Embrasure: rayon, 4 mm Faux-cadre: rayon, 3 mm Largeur faux-cadre: 45, 60, 80, 100, 120 mm Surfaces: Laqué blanc WL10 (selon RAL 9010), Blanc brillant WL16 (selon RAL 9016)	Embrasure: rayon, 6 mm Faux-cadre: rayon, 3 mm Largeur faux-cadre: 60 mm Surfaces: DuriTop, prépeint

Cadre/embrasure VZ-6, affleurée

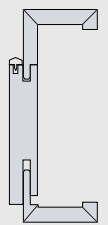
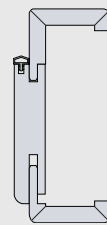
	
Embrasure: angulaire Faux-cadre: angulaire Largeur faux-cadre: 60 mm Surfaces: DuriTop, placage, vernis RAL/NCS, prépeint, HPL	Embrasure: rayon, 6 mm Faux-cadre: rayon, 2 & 3 mm Largeur faux-cadre: 60 mm Surfaces: Laquée blanc WL10 (selon RAL 9010), Blanc brillant WL16 (selon RAL 9016)

Angle en L (côté fermeture)

Des lignes claires et un design épuré constituent les fondements de l'architecture moderne. Afin de supprimer la différence de niveau entre l'embrasure et le revêtement sur le côté fermeture, l'angle en L peut être utilisé en option pour le cadre VZ-6, affleuré ou à battue.

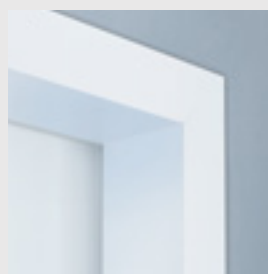
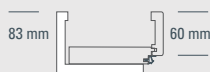

Côté fermeture avec angle en L

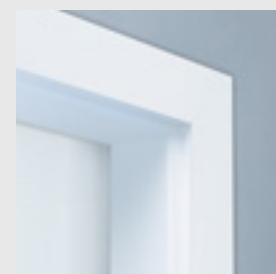

Côté fermeture sans angle en L

Cadre applique (côté ouverture)

Les rénovations en toute simplicité: les cadres appliques consistent en un cadre monté d'un côté du mur. Ils sont souvent utilisés pour les murs de faible épaisseur ou sur un raccord mural spécial ne permettant pas l'utilisation de cadres. Ils peuvent être commandés avec les surfaces blanc laqué WL10 (selon RAL 9010), blanc brillant WL16 (selon RAL 9016) et désormais aussi avec les surfaces les plus courantes de la collection DuriTop.

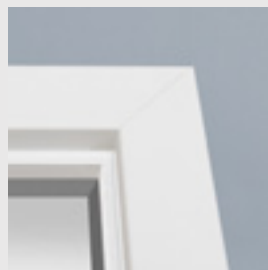

Cadre applique



Gâche cadre applique

EXÉCUTIONS



Britt LA-6G, deux vantaux*

Un vantail, deux vantaux, vitrages latéraux et imposte

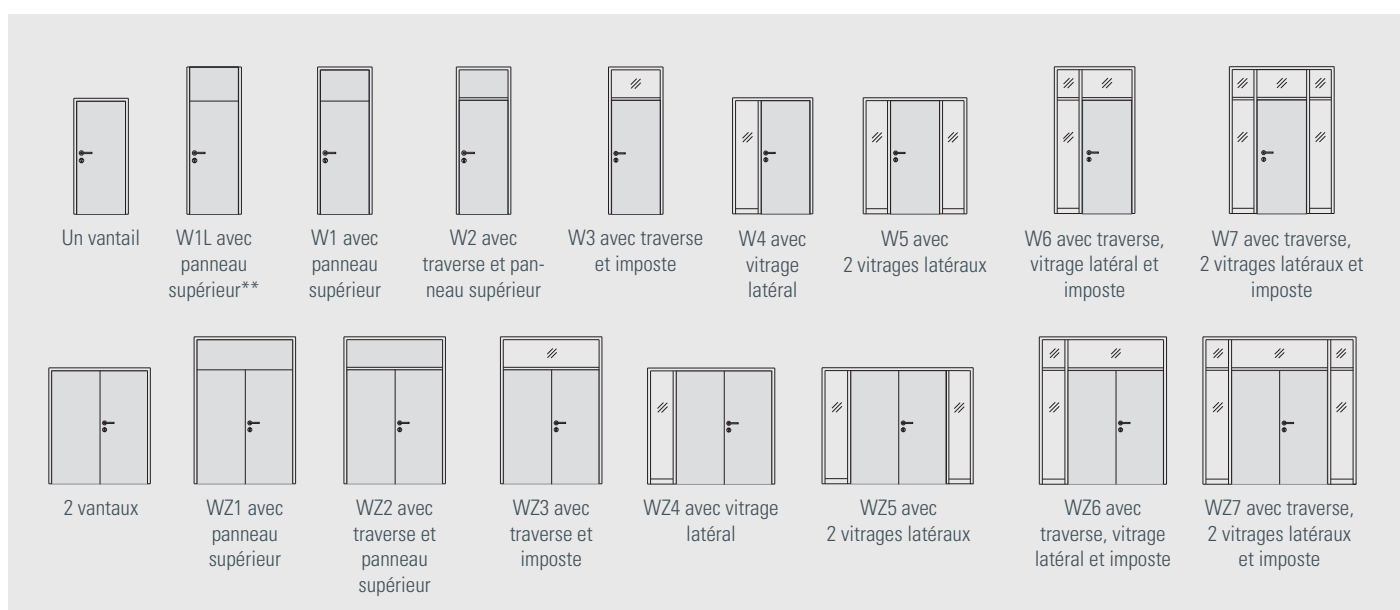

COUCHES INTERMÉDIAIRES

L'intérieur d'une porte, également appelé insert, s'adapte parfaitement aux exigences posées à la porte. La couche intermédiaire est décisive pour le poids et la stabilité de la porte.

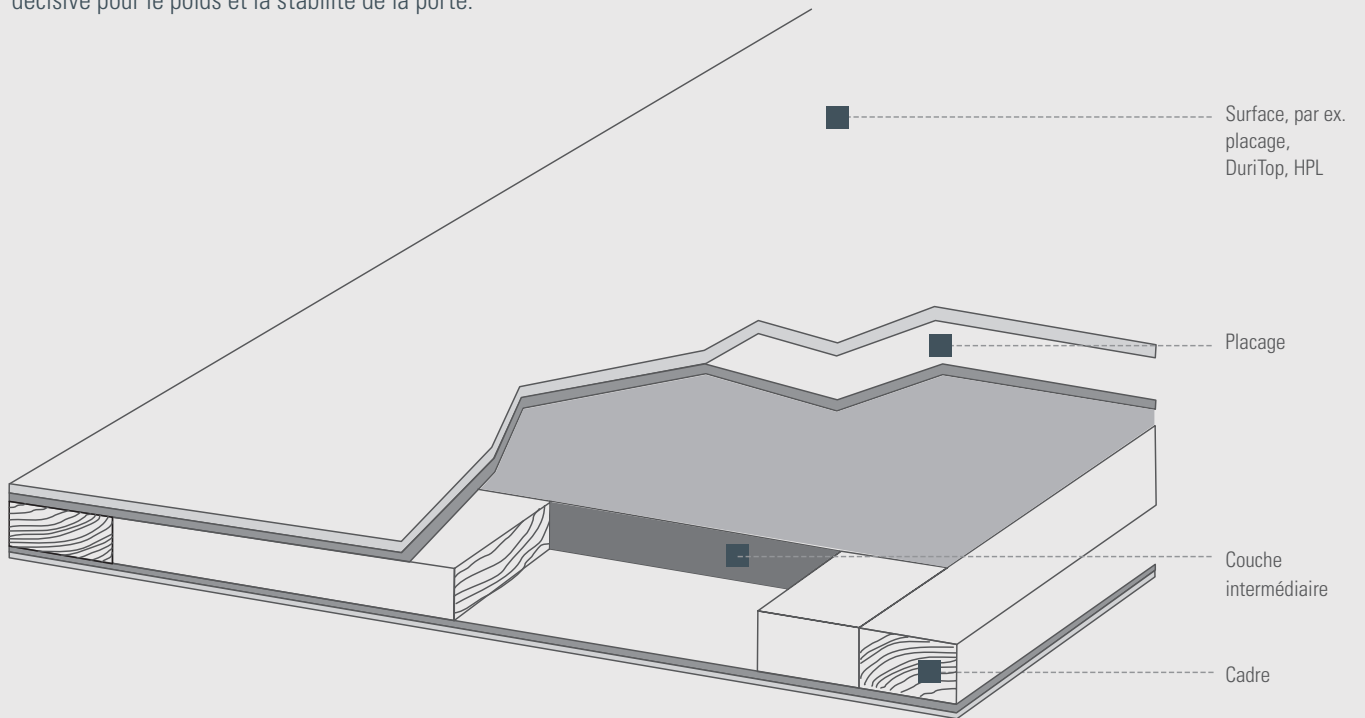

La vie intérieure d'une porte – types de couches intermédiaires

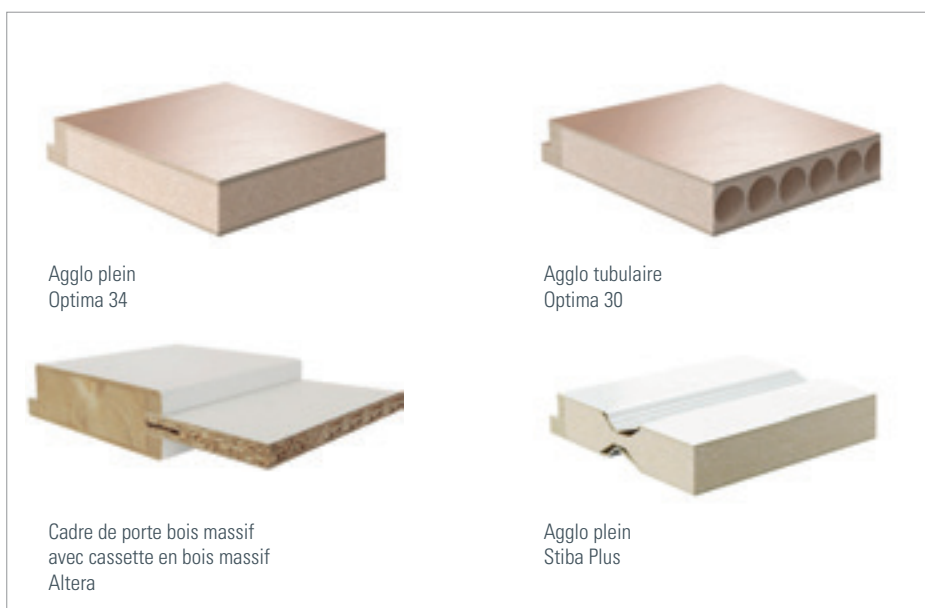

FICHES ET SERRURES

Fiches en deux parties



Fiche V 3420 WF

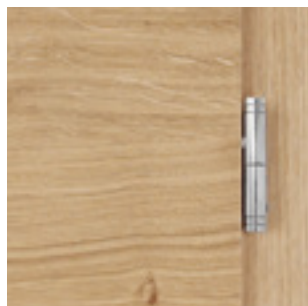

Fiche Design V 3420 WF Basic

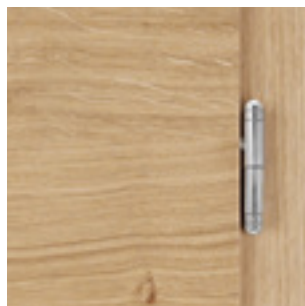

Fiche Design V 3420 WF Soft

Fiches en trois parties

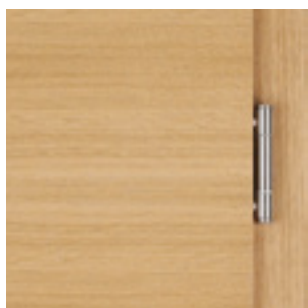

Fiche V 4426 WF

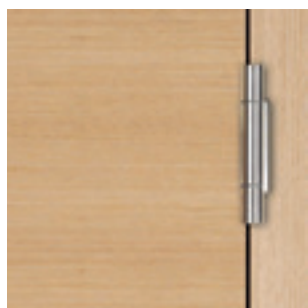

Fiche VX 7729

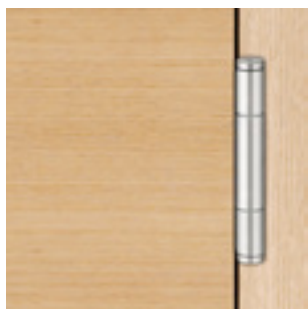

Fiche V7888

Système de fiche invisible

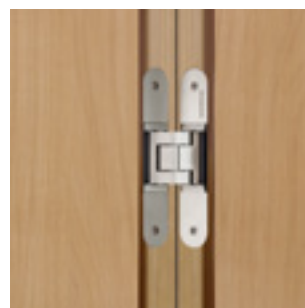

TECTUS TE 340 3D, optique en inox, pour portes affleurées

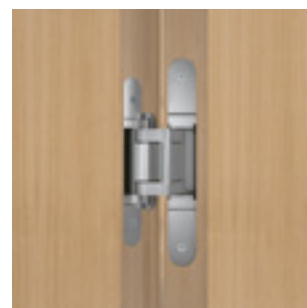

TECTUS TE 380 3D, optique en inox, pour portes à battue

Serrures



Serrure de confort particulier, pour une fonction extrêmement silencieux.



Le verrou magnétique convainc par une acoustique calme et son aspect élégant.

En choisissant la serrure de votre porte, vous déterminez vous-même avec quelle facilité votre porte se ferme. Ou vous renoncez au verrouillage à clé, ainsi qu'au trou de serrure. Un net avantage pour un style moderne.

JELD-WEN SMARTCLOSE

Ouvrir et fermer la porte – un jeu d'enfant



Monté sur les portes en bois, smartClose de JELD-WEN est pratiquement invisible (variante intégrée).



Sur les portes en verre, smartClose de JELD-WEN est caché derrière un écran (variante à montage supplémentaire).

Nouveau confort

Le nouveau mécanisme de fermeture smartClose JELD-WEN freine la porte en douceur lors de la fermeture et la maintient fermée automatiquement.

- Plus de confort grâce à l'ouverture et fermeture de la porte facile et aisée.
- Design élégant et sobre : possibilité de renoncer à la serrure et à la gâche.
- Disponible pour portes entièrement en verre et portes en bois (affleurée et à battue).
- Les portes en bois peuvent aussi en être munies plus tard avec une solution supplémentaire.



GARNITURES DE POIGNEES



Idéal pour les portes au design moderne



- Optique rosette des deux côtés presque à fleur.
- 5 versions: non verrouillable, avec bouton de verrouillage, comme poignée avec rosette et rosette PZ et rosette de serrure WC (seulement ronde).
- Montage sans outil, simplement encastrable.
- Rosette disponible en **forme arrondie et carrée bombée**.





Planofix Houston
satiné chrome

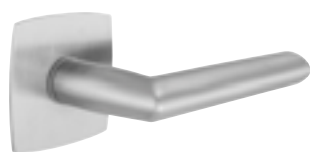

Planofix Stockholm
acier fin mat

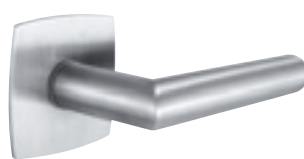

Planofix Amsterdam
acier fin mat



Planofix Acapulco*
satiné chrome

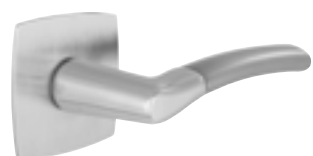

Planofix Bergen**
chromé / aluminium / acier

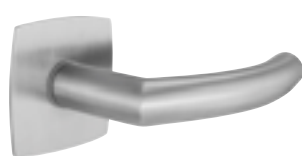

Planofix Trondheim
acier fin mat

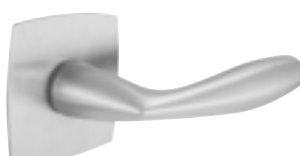

Planofix Vitoria
satiné chrome



Planofix Denver
acier fin mat



Planofix Oslo
en couleur acier fin



Planofix Dallas
acier fin mat



Planofix Los Angeles
satiné chrome



Planofix San Francisco
acier fin mat



Planofix garniture
à bouton fixe boule plate***
acier fin mat

* Planofix Acapulco est uniquement disponible sous forme de rosette carrée bombée.

** Planofix Bergen n'est pas disponible sous forme de garniture à bouton fixe.

***rosette de bouton seulement disponible en forme ronde.

Variantes



non verrouillable



avec un verrouillage
sur l'intérieur de porte
(garniture WC)



avec rosette cyl.
(Ovalbart)



avec rosette cyl. PZ



Poignée encastrée Planofix Push
aspect acier fin



Toutes les poignées Planofix peuvent être combinées avec les serrures des portes entièrement vitrées (voir page 116).

FERRURES POUR PORTES ENTIÈREMENT EN VERRE

Paires de poignées



Adina
Acier fin poli / mat



Alda
Acier fin mat



Loredana
Acier fin poli / mat



Lorita
Acier fin mat



Lucia
Acier fin mat / Aluminium EV1

Toutes les poignées Planofix sont compatibles pour les boîtiers de serrure de portes entièrement vitrées en combinaison avec un adaptateur.

Sets de ferrures



Gate, boîtier de serrure avec pêne magnétique UV,
PZ, WC et contre-boîtier



Puristo, boîtier de serrure UV, BB, PZ, WC et
contre-boîtier



Classico, boîtier de serrure UV, BB, PZ, WC et
contre-boîtier



Creativo, boîtier de serrure UV, BB, PZ, WC et
contre-boîtier



Office, paire de paumelles



Élément de cadre pour huisserie en bois

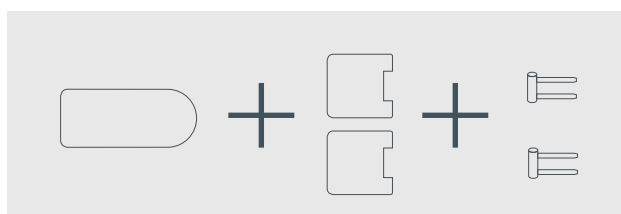

Les boîtiers de serrure sont toujours livrés avec la paire de paumelles Office et les éléments de cadre pour huisserie en bois! Les contre-boîtiers sont en outre fournis avec des éléments de blocage pour le vantail dormant.



FERRURES POUR PORTES COULISSANTES

Barres-poignées

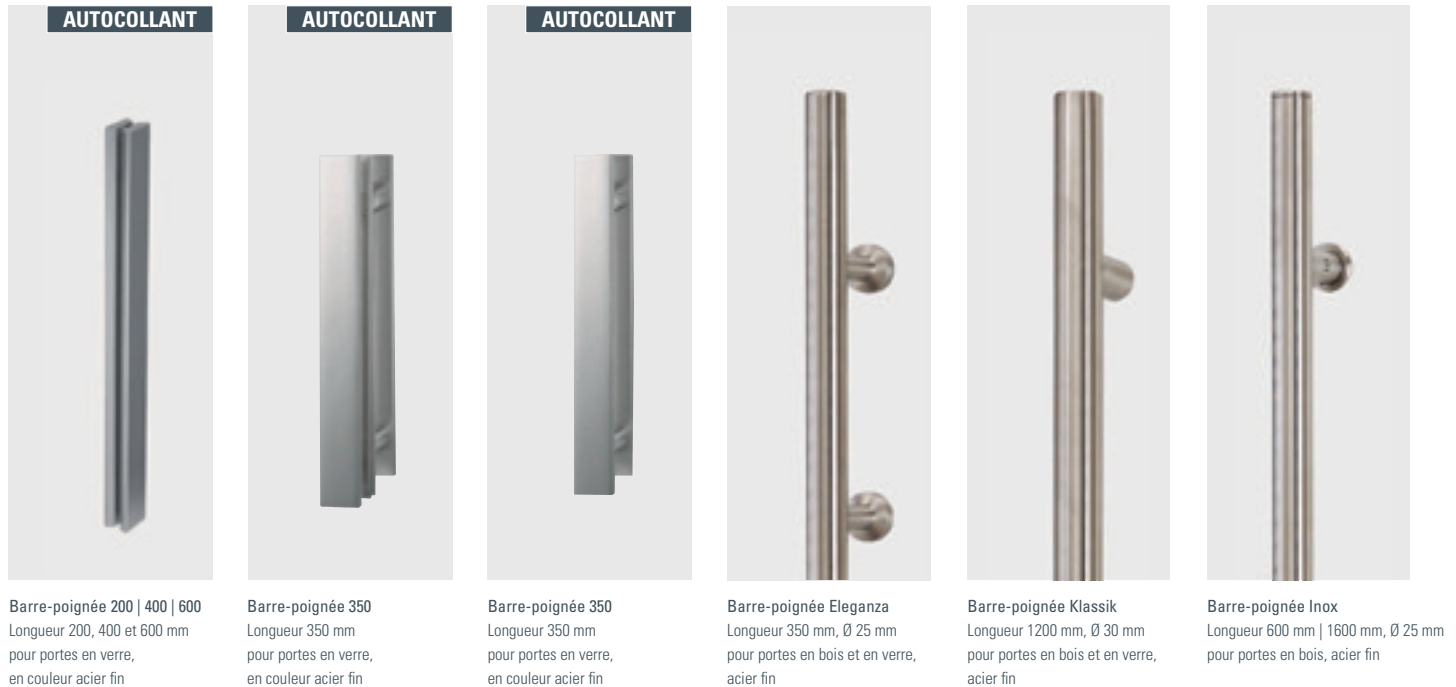

Barres-poignées



Barre-poignée Nizza
Longueur 350 mm, pour portes en bois
et en verre, en couleur acier fin

Poignées coquilles



Poignée coquille creuse
pour portes en verre, acier
fin, Dimension extérieure:
Ø 65 mm

Poignée coquille Puristo
pour portes en verre,
acier fin, Dimension
extérieure: Ø 65 mm

* Poignées coquille Planofix rondes et carrés aussi disponibles
pour portes entièrement vitrées.



Transition sans joint: avec notre chant de feuillure JELD-WEN, les traces d'utilisation et résidus de saleté sont du passé.

CHANT DE FEUILLURE

La transition sans joints



Chant de feuillure JELD-WEN

Avantages

Grâce à un processus de fabrication spécial, nos surfaces DuriTop, laquées mat et laquées, aux largeurs standard jusqu'à une hauteur de porte de 2110mm, sont parfaitement intégrées côté fermeture par le chant de feuillure.

La transition sans joints ainsi créée offre **les avantages** suivants:

Meilleures protection contre l'usure des chants

Les traces d'utilisation, comme le décollement du revêtement des chants de feuillure sont considérablement minimisées ou même exclues.

Surface sans joints côté fermeture

Le problème du dit «profil de crayon» est du passé, car, sans joints, la saleté ne peut pas s'accumuler.

Pas de revêtement séparé des chants de feuillure

Par notre processus de fabrication, la couche de surface enrobe également d'une pièce la feuillure. L'aspect et le toucher sont donc identiques entre surface et chant de feuillure.

Fabrication au plus haut niveau

Les deux seuls joints du bord de recouvrement sont usinés avec une précision telle qu'il n'est pas nécessaire de repeindre le joint par la suite – comme c'est courant chez certains fabricants.

* laqué blanc WL10, blanc brillant WL16

** Seulement valable pour portes avec profil rond.

PORTES FINIES

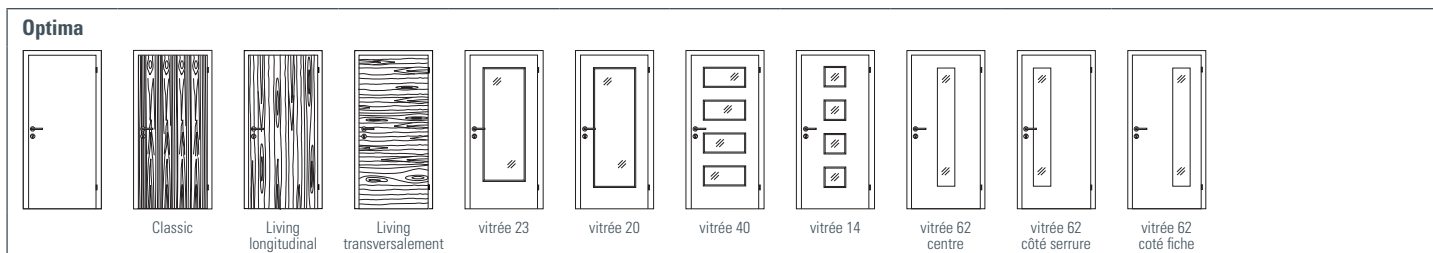

PORTES TENDANCE ET DESIGN

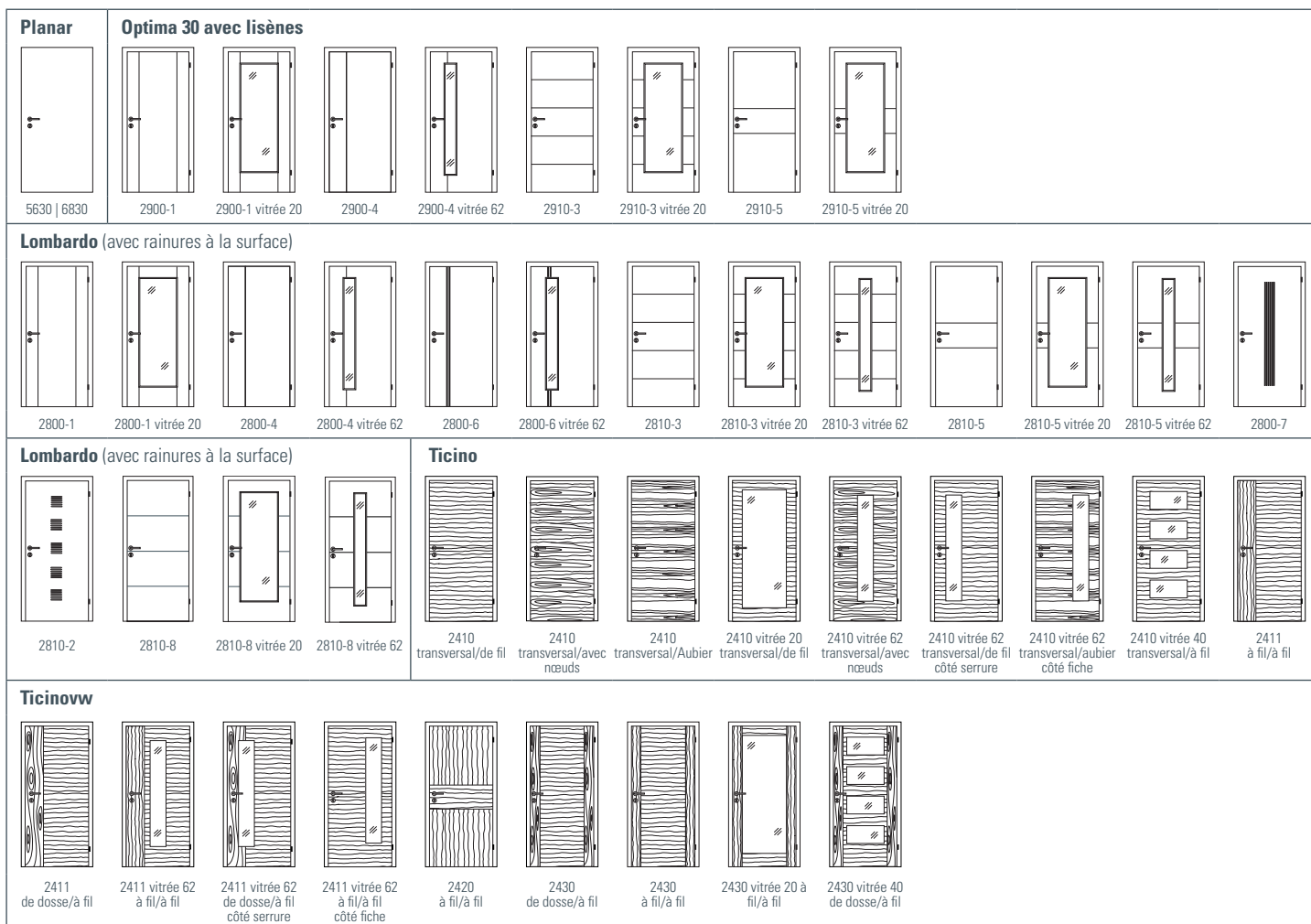

PORTES EN BOIS MASSIF

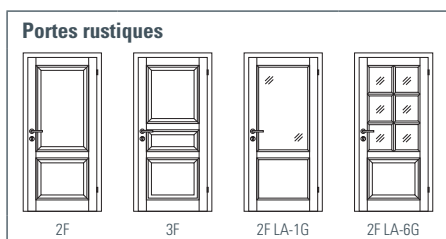

PORTES DE STYLE ET PORTES À PANNEAUX

Altera												
8901	8901 LA	8902 S	8902 S LA	8902	8902 LA	8902 LA-1G	8903	8903 LA	8903 LA-1G	8903 LA-2G	8904	8904 LA
Altera			Stiba Plus									
8904 LA-1G	8904 LA-2G	8904 LA-3G	2F	3F LA-1G	3F LA-6G	3F LA-9FG	2FB	2FB LA-1G	2FB LA-6G	4F	4F LA-1G	4F LA-2G
Stiba Plus			Blankenese									
4F LA-2FG	4F LA-6G	4F LA-9G	1F	2F	3F	3FG	4F	4FS				

PORTES EN VERRE

Portes à cadre vitré 2501		Les portes entièrement vitrées Basic										
	Modèle aussi livrable en type de verre Parsol gris, Mastercarré blanc, Chinchilla blanc, Silvit blanc et Satinato.											
Verre clair		Verre clair	Satinato	Mastercarré	4 bandes Sérigraphie	Reflo	29-1 Satinato avec facette	29-3 Satinato avec facette	29-5 Satinato avec facette	29-4 Satinato/Verre clair/facette	39-1 Satinato/facette	
Les portes entièrement vitrées Basic												
39-2 Satinato/facette	49-1 Satinato/verre clair	49-2 Satinato/verre clair	49-3 Satinato/verre clair	59-1 Satinato/Sérigraphie	59-2 Satinato/Sérigraphie							



* Modèles aussi disponibles avec verre type grisParsol, Mastercarré blanc, Chinchilla blanc, Silvit blanc et Satinato.

** Modèles 2601 non disponibles avec verre Satinato. *** Modèles tendance-design et à motifs aussi disponibles avec la surface du deuxième côté satinée.

Tableau de normes CH

Portes affleurées

Cotes de hauteur						
Cote modulaire	Cote d'ouverture de mur	Cote nominale ou de commande	Cote de feuillure du dormant	Cote ext. revêtement	Cote ext. embrasure	Largeur de passage libre
2013	2018	1985	1996	2055	2007	1984
2030	2035	2002	2013	2072	2024	2001
2033	2038	2005	2016	2075	2027	2004
2043	2048	2015	2026	2085	2037	2014
2108	2113	2080	2091	2150	2102	2079
2128	2133	2100	2111	2170	2122	2099
2138	2143	2110	2121	2180	2132	2109
2250	2255	2222	2233	2292	2244	2221
2375	2380	2347	2358	2417	2369	2346
2500	2505	2472	2483	2542	2494	2471
Cotes de largeur un vantail						
Cote modulaire	Cote d'ouverture de mur	Cote nominale ou de commande	Cote de feuillure du dormant	Cote ext. revêtement	Cote ext. embrasure	Largeur de passage libre
667	677	626	633	753	657	611
717	727	676	683	803	707	661
767	777	726	733	853	757	711
817	827	776	783	903	807	761
867	877	826	833	953	857	811
917	927	876	883	1003	907	861
967	977	926	933	1053	957	911
1017	1027	976	983	1103	1007	961
1067	1077	1026	1033	1153	1057	1011
1117	1127	1076	1083	1203	1107	1061
1167	1177	1126	1133	1253	1157	1111
1217	1227	1176	1183	1303	1207	1161
1267	1277	1226	1233	1353	1257	1211

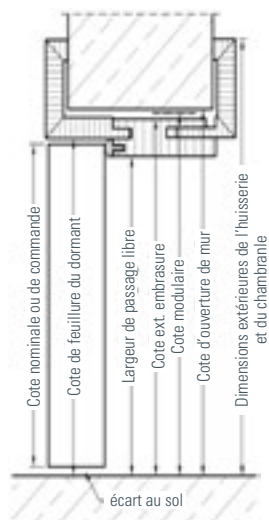
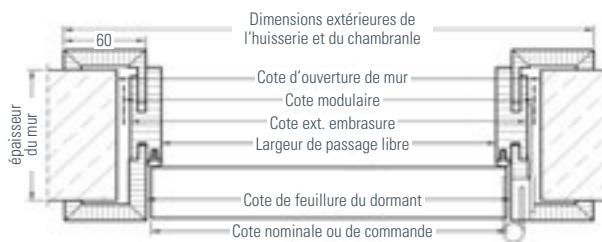

Portes à battue

Cotes de hauteur						
Cote modulaire	Cote d'ouverture de mur	Cote nominale ou de commande	Cote de feuillure du dormant	Cote ext. revêtement	Cote ext. embrasure	Largeur de passage libre
2000	2005	1985	1983	2042	1994	1971
2015	2020	2000	1998	2057	2009	1986
2020	2025	2005	2003	2062	2014	1991
2030	2035	2015	2013	2072	2024	2001
2040	2045	2025	2023	2082	2034	2011
2050	2055	2035	2033	2092	2044	2021
2115	2120	2100	2098	2157	2109	2086
2125	2130	2110	2108	2167	2119	2096
2250	2255	2235	2233	2292	2244	2221
2375	2380	2360	2358	2417	2369	2346
2500	2505	2485	2483	2542	2494	2471
Cotes de largeur un vantail						
Cote modulaire	Cote d'ouverture de mur	Cote nominale ou de commande	Cote de feuillure du dormant	Cote ext. revêtement	Cote ext. embrasure	Largeur de passage libre
615	625	600	581	701	605	559
665	675	650	631	751	655	609
715	725	700	681	801	705	659
765	775	750	731	851	755	709
815	825	800	781	901	805	759
865	875	850	831	951	855	809
915	925	900	881	1001	905	859
965	975	950	931	1051	955	909
1015	1025	1000	981	1101	1005	959
1065	1075	1050	1031	1151	1055	1009
1115	1125	1100	1081	1201	1105	1059
1165	1175	1150	1131	1251	1155	1109
1215	1225	1200	1181	1301	1205	1159

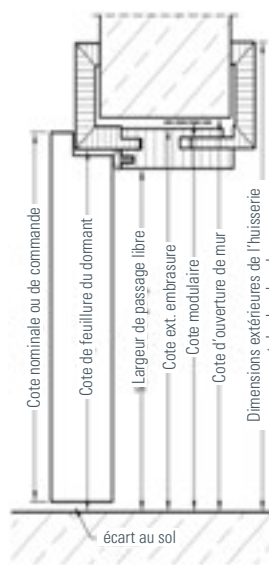
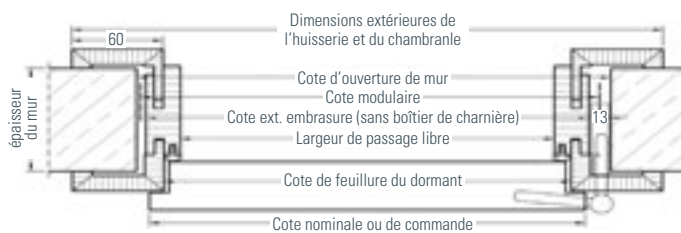

DIN gauche

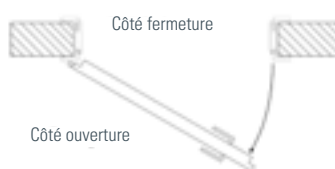

Si les paumelles sont à gauche porte fermée, la porte est accrochée **DIN gauche**.

DIN droite

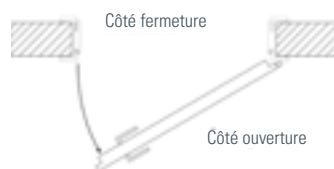

Si les paumelles sont à droite porte fermée, la porte est accrochée **DIN droite**.

JELD-WEN Schweiz AG

Luzernerstrasse 48
CH-5620 Bremgarten
Telefon 056/648 99 77
Telefax 056/648 97 01
tueren@jeldwen.com

JELD-WEN Suisse SA

Route de Montreux 149
CH-1618 Châtel-St-Denis
Téléphone 021/948 20 50
Téléfax 021/948 20 59
tueren@jeldwen.com